



SEROM

RS7*
RS54H*
RS57H*

Combina frigorifică dublă

Manualul utilizatorului

imaginați-vă posibilitățile

Vă mulțumim că ați cumpărat un produs Samsung.
Pentru a beneficia de service mai complet,
înregistrați-vă produsul la
www.samsung.com/register



Aparat independent

Cuprins

INFORMAȚII PRIVIND SIGURANȚA	2
CONFIGURAREA COMBINEI FRIGORIFICE DUBLE	14
UTILIZAREA COMBINEI FRIGORIFICE DUBLE SAMSUNG	24
DEPISTAREA DEFECȚIUNILOR	34

Informații privind siguranța







INFORMAȚII PRIVIND SIGURANȚA



- Înainte de a opera aparatul, vă rugăm să citiți în întregime manualul și să-l păstrați într-un loc sigur, în apropierea aparatului pentru a-l putea consulta în viitor.
- Folosiți acest aparat numai în scopul avut în vedere, conform celor descrise în acest manual de instrucțiuni. Acest aparat nu este destinat utilizării de către persoane (inclusiv copii) cu abilități fizice, senzoriale sau mentale reduse, sau lipsite de experiență și cunoștințe, decât dacă sunt supravegheate sau instruite în privința utilizării aparatului
- de o persoană responsabilă pentru siguranța lor.
- Avertismentele și instrucțiunile importante privind siguranța din acest manual nu acoperă toate condițiile și situațiile ce pot apărea. Este răspunderea dvs. de a da dovadă de înțelepciune, precauție și atenție când instalați, întrețineți și operați aparatul.
- Întrucât aceste instrucțiuni de exploatare se referă la diferite modele, caracteristicile frigiderului dvs. pot diferi ușor de cele descrise în acest manual și este posibil ca nu toate semnele de avertizare să fie aplicabile. Dacă aveți

Română - 2

întrebări sau nelămuriri, contactați cel mai apropiat centru de service sau găsiți asistență și informații online la adresa www.samsung.com.

Simboluri de siguranță și avertizări importante :

 AVERTIZARE	Pericole și practici nesigure care pot avea drept rezultat rănirea gravă sau decesul.
 ATENȚIE	Pericole și practici nesigure care pot avea drept rezultat răniri minore ale persoanelor sau distrugerii de bunuri.
	NU încercați.
	NU dezasamblați.
	NU atingeți.
	Respectați cu grijă instrucțiunile.
	Scoateți ștecărul din priza de perete.

	Asigurați-vă că aparatul este legat la pământ pentru a preveni electrocutarea.
	Apelați la centrul de contact pentru asistență.
	Notă.

Aceste semne de avertizare sunt prezente pentru a preveni accidentarea dvs. și a altora. Vă rugăm să le respectați cu strictețe.

După citirea acestei secțiuni, păstrați-o într-un loc sigur pentru o consultare ulterioară.

Notă CE

S-a stabilit că acest produs se conformează Directivei privind echipamentele de joasă tensiune (2006/95/CE), Directivei privind compatibilitatea electromagnetică (2004/108/CE), Directivei RoHS (2011/65/UE), Regulamentului Delegat (UE) al Comisiei nr. 1060/2010 și Directivei privind proiectarea ecologică (2009/125/CE)

implementate de Regulamentul (CE) nr. 643/2009 al Uniunii Europene. (Doar pentru produsele comercializate în țările Uniunii Europene)



SEMNE DE AVERTIZARE SEVERĂ PENTRU TRANSPORT ȘI AMPLASARE

- ★ • Aveți grijă să nu deteriorați nici o piesă a circuitului de agent frigorific în timpul transportului și instalării aparatului.

- Agentul frigorific scurs din conducte se poate aprinde sau poate cauza vătămarea ochilor. Dacă se detectează o scurgere, evitați orice foc deschis sau sursă potențială de aprindere și aerisiți timp de mai multe minute încăperea în care se află aparatul.
- Pentru a evita formarea unui amestec inflamabil gaz-aer dacă survine o scăpare în circuitul de răcire, dimensiunea încăperii în care

poate fi amplasat aparatul depinde de cantitatea de agent frigorific utilizat.

- Nu porniți niciodată un aparat care prezintă semne de deteriorare. În caz de nelămuriri, consultați distribuitorul. Încăperea în care va fi amplasat frigiderul trebuie să aibă o dimensiune care asigură 1 m³ pentru fiecare 8 g de agent frigorific R600a din aparat. Cantitatea de agent frigorific din aparatul dumneavoastră este indicată pe placa de identificare din interiorul aparatului.



SEMNE DE AVERTIZARE SEVERĂ PRIVIND INSTALAREA

- ☐ • Nu instalați frigiderul într-un loc umed sau într-un loc unde ar putea veni în contact cu apa.
- Izolația deteriorată a componentelor electrice poate cauza electrocutare sau incendiu.

Română - 4

- Nu plasați acest frigider în bătaia soarelui sau expus căldurii provenite de la cuptoare, încălzitoare de încăpere sau alte aparate.
 - Nu alimentați mai multe aparate de la aceeași priză multiplă.
 - Frigiderul trebuie întotdeauna racordat la propria sa priză electrică, având tensiunea nominală potrivită cu cea de pe plăcuța indicatoare a caracteristicilor tehnice.
 - Aceasta asigură cea mai bună performanță și previne și suprasolicitarea circuitelor electrice din locuință, care ar putea cauza incendii datorită cablurilor supraîncălzite.
 - Dacă priza de perete este slăbită, nu introduceți fișa cordonului de alimentare.
 - Există un risc de electrocutare sau de incendiu.
 - Nu folosiți un cordon care prezintă crăpături sau urme de abraziune pe lungime sau la capete.
 - Nu îndoiți excesiv cordonul de alimentare și nu puneți pe el obiecte grele.
 - Nu utilizați aerosoli în apropierea frigiderului.
 - Aerosolii utilizați în apropierea frigiderului pot provoca explozii sau incendii.
-
- ★ • Acest frigider trebuie instalat și amplasat corespunzător în conformitate cu manualul, înainte de a fi utilizat.
 - Conectați ștecărul în poziție corectă cu cordonul de alimentare lăsat în jos.
 - Dacă veți conecta ștecărul invers, conductorul poate fi retezat și poate provoca incendiu sau electrocutare.
 - Asigurați-vă că fișa de alimentare nu este strivită sau deteriorată de spatele frigiderului.
 - Când mutați frigiderul, aveți grijă să nu prindeți sub el și să nu deteriorați cordonul de alimentare.
 - Aceasta prezintă pericol de incendiu.
 - Aparatul trebuie poziționat astfel încât fișa să fie accesibilă după instalare.
-

-  • Frigiderul trebuie legat la pământ.

- Frigiderul trebuie legat la pământ pentru a preveni electrocutarea cauzată de scurgerile de curent din frigider.
- Nu utilizați niciodată conductele de gaz, liniile telefonice sau alte paratrăsnete potențiale ca legături la pământ.
- Utilizarea necorespunzătoare a prizei de pământ poate cauza electrocutare.

-  • Dacă cordonul de alimentare este deteriorat, solicitați imediat înlocuirea sa de către fabricant sau agentul său de service.
- Siguranța frigiderului trebuie schimbată de către un tehnician calificat sau de către o firmă de service.
- Nerespectarea acestei instrucțiuni se poate solda cu electrocutare sau răni de persoane.



SEMNE DE ATENȚIONARE PENTRU INSTALARE

-  • Păstrați deschise orificiile de ventilație din incinta aparatului sau din structura de montaj.
- Lăsați aparatul să stea nefolosit 2 ore după instalare.



SEMNE DE AVERTIZARE SEVERĂ PRIVIND UTILIZAREA

-  • Nu introduceți în priză fișa cordonului de alimentare cu mâinile ude.
- Nu depozitați obiecte pe aparat.
- Când deschideți sau închideți ușa, obiectele pot cădea cauzând accidentări și/sau pagube materiale.
- Nu puneți obiecte pline cu apă pe frigider.
- În cazul vărsării, există un risc de incendiu sau electrocutare.

- Nu lăsați copiii să se agațe de ușă.
- Nerespectarea acestei instrucțiuni se poate solda cu răni grave de persoane.
- Nu lăsați deschise ușile frigiderului când acesta nu este supravegheat și nu permiteți copiilor să intre în frigider.
- Există riscul închiderii copiilor în interior și a unor consecințe grave asupra lor din cauza temperaturii scăzute.
- Nu introduceți niciodată degetele sau obiecte în orificiul dozatorului.
- Acest lucru poate cauza accidentări sau pagube materiale.
- Nu depozitați în frigider substanțe volatile sau inflamabile, cum ar fi benzen, diluant, alcool, eter, gaz petrolier lichid.
- Depozitarea unor astfel de produse poate provoca explozii.
- Nu depozitați în frigider produse farmaceutice, materiale științifice sau alte produse sensibile la temperaturile joase.
- Produsele care necesită un control strict al temperaturii nu trebuie depozitate în frigider.
- Nu plasați și nu utilizați aparate electrice în interiorul frigiderului decât dacă sunt de tipul recomandat de fabricant.
- Nu utilizați uscătorul de păr pentru a usca interiorul frigiderului. Nu amplasați lumânări aprinse în frigider pentru a înlătura mirosurile neplăcute.
- Acest lucru poate provoca electrocutarea sau incendii.
- Nu atingeți cu mâinile ude pereții interiori ai congelatorului sau produsele stocate în congelator.
- Aceasta poate cauza degerături.
- Nu folosiți dispozitive mecanice sau alte mijloace pentru a accelera procesul de dezghețare, altele decât cele recomandate de fabricant.
- Nu deteriorați circuitul agentului frigorific.

- ★ • Acest produs este destinat numai păstrării alimentelor în mediu casnic.
- Flacoanele trebuie păstrate apropiate între ele în frigider pentru a nu cădea afară.
- Dacă se detectează o scurgere de gaz, evitați orice flacără deschisă sau sursă potențială de aprindere și aerisiți timp de mai multe minute încăperea în care se află aparatul.
- Utilizați numai LED-urile furnizate de fabricant sau agenții de service.
- Copiii trebuie supravegheați pentru a vă asigura că nu se joacă cu aparatul și/sau nu se urcă în aparat.

-
- ✂ • Nu demontați sau reparați de unul singur frigiderul.
 - Riscați să cauzați un incendiu, defecțiuni și/ sau accidente. În caz de defecțiuni, vă rugăm să contactați agenții de service.

-
- ✍ • Dacă aparatul generează un zgomot

ciudat, foc, miros sau fum, scoateți imediat ștecărul din priză și contactați cel mai apropiat centru de service.

- Nerespectarea acestei instrucțiuni poate duce la pericol de electrocutare sau de incendiu. Păstrați deschise orificiile de ventilație din incinta aparatului sau din structura de montaj.
- Dacă aveți dificultăți la înlocuirea becului, contactați agenții de service.
- Dacă produsul este echipat cu LED, nu demontați capacul LED-ului și LED-ul de unul singur.
- Vă rugăm să contactați agenții de service.
- Dacă în frigider este praf sau apă, scoateți din priză fișa cordonului de alimentare și luați legătura cu centrul de service Samsung Electronics.
- Există un risc de incendiu.



SEMNE DE ATENȚIONARE PRIVIND UTILIZAREA

- ☑ • Pentru a obține cea mai bună performanță a produsului,
 - Nu plasați alimentele prea aproape în fața orificiilor de ventilare din partea posterioară a aparatului întrucât aceasta ar putea împiedica circulația liberă a aerului în compartimentul frigiderului.
 - Înveliți alimentele corespunzător sau introduceți-le în recipiente etanșe înainte de a le pune în frigider.
 - Nu puneți băuturi acidulate sau spumante în compartimentul congelatorului. Nu puneți flacoane sau recipiente din sticlă în congelator.
 - Când conținutul îngheață, sticla se poate sparge, cauzând răniri de persoane și pagube materiale.
 - Nu schimbați funcționalitățile frigiderului și nu i le modificați.
 - Schimbările sau modificările
- acestora pot duce la răniri de persoane și/sau la pagube materiale. Orice schimbări sau modificări efectuate de o parte terță la acest aparat complet nu este acoperită de serviciul de garanție Samsung și Samsung nu are nicio responsabilitate pentru problemele de siguranță și pentru pagubele care pot rezulta din modificările efectuate de o parte terță.
- Nu blocați orificiile de aerisire.
 - Dacă orificiile de aerisire sunt blocate, în special cu pungă de plastic, frigiderul se poate răci exagerat. Dacă această perioadă de răcire durează prea mult, filtrul de apă se poate sparge și poate provoca scurgeri de apă.
 - Nu puneți alimente proaspete pentru congelare lângă alimente congelate.
 - Respectați duratele maxime de păstrare și datele de expirare ale bunurilor congelate.
 - Umpleți rezervorul de apă, tava pentru gheață, cuburile de apă numai cu apă

Română - 9

- potabilă.
- Folosiți numai generatorul de gheață furnizat cu frigiderul.
 - Alimentarea cu apă a acestui frigider trebuie instalată/racordată numai de o persoană cu calificare corespunzătoare, iar racordarea se face numai la o sursă de apă potabilă.
 - Pentru funcționarea corespunzătoare a generatorului de gheață, este nevoie de apă la presiunea de 138 ~ 862 kPa(19.9 ~ 125.1 psi).



SEMNE DE ATENȚIONARE PENTRU CURĂȚARE ȘI ÎNTREȚINERE

- ★ • Nu pulverizați direct apă în interiorul sau pe exteriorul frigiderului.
- Există un risc de incendiu sau electrocutare.
- Nu pulverizați gaze inflamabile lângă frigider.
- Există un risc de explozie sau incendiu.
- Nu pulverizați produse de

- curățare direct pe afișaj.
- Pot dispărea literele tipărite pe afișaj.
- Îndepărtați toate materialele străine sau praful de pe piciorușele fișei. Nu folosiți cârpe ude sau umede când curățați fișa, când îndepărtați materialele străine sau praful de pe piciorușele fișei.
- Există un risc de incendiu sau electrocutare.
- Nu introduceți niciodată degetele sau obiecte în orificiul dozatorului și în jgheabul pentru gheață.
- Aceasta poate cauza accidentări sau pagube materiale.



- Scoateți din priză frigiderul înainte de curățare și de efectuarea unor reparații.



SEMNE DE AVERTIZARE SEVERĂ PRIVIND UTILIZAREA

- ★ • Asigurați-vă înainte de debarasare că nici una din conductele din spatele aparatului nu este deteriorată.
 - R600a sau R134a este utilizat ca agent frigorific. Controlați eticheta compresorului din spatele aparatului sau plăcuța indicatoare a caracteristicilor tehnice din interiorul frigiderului pentru a vedea ce agent frigorific este folosit pentru frigiderul dvs. Când acest produs conține un gaz inflamabil (agent frigorific R600a), luați legătura cu autoritățile locale în privința eliminării în condiții de siguranță a acestui produs. Ca gaz de expandare pentru izolație este utilizat ciclopentanul. Gazele din materialul de izolație necesită un procedeu special de eliminare. Vă rugăm să contactați autoritățile locale în privința eliminării ecologice
- a acestui produs. Înainte de eliminare, asigurați-vă că niciuna din conductele din spatele aparatelor nu este deteriorată. Conductele vor fi tăiate în aer liber.
- Dacă aparatul conține agent frigorific izobutan (R600a), acesta este un gaz natural de mare compatibilitate cu mediul înconjurător, care este însă și inflamabil. Aveți grijă să nu deteriorați nici o piesă a circuitului de agent frigorific în timpul transportului și instalării aparatului.
 - Când eliminați acest frigider sau alte frigidere, scoateți ușa/garniturile ușii, închizătorul ușii astfel încât să nu poată fi prinși în interior copiii mici sau animalele. Lăsați rafturile pe locurile lor astfel încât copiii să nu poată intra ușor înăuntru. Copiii trebuie supravegheați pentru a vă asigura că nu se joacă cu aparatul scos din uz.
 - Vă rugăm să vă debarasați de materialul de ambalare pentru acest produs într-un mod ecologic.

Română - 11

SUGESTII SUPLIMENTARE PENTRU O UTILIZARE CORESPUNZĂTOARE

- În cazul unei întreruperi a alimentării cu curent electric, contactați oficiul local al companiei de electricitate și întrebați cât va dura întreruperea.
- Majoritatea penelor de curent, remediate într-o oră sau două, nu vor afecta temperaturile din frigider. Totuși, în timpul întreruperii curentului trebuie să reduceți la minim numărul de deschideri ale ușii.
- Dacă însă pana de curent durează mai mult de 24 ore, scoateți toate alimentele congelate.
- Dacă frigiderul este prevăzut cu chei, acestea trebuie păstrate ferite de accesul copiilor și nu în apropierea aparatului.
- Aparatul poate să nu funcționeze la capacitate când este plasat un timp îndelungat sub limita minimă a domeniului de temperaturi pentru care este conceput frigiderul (este posibil ca temperatura să devină atunci prea ridicată în frigider).
- Nu depozitați alimente care se strică ușor la temperaturi joase, precum bananele și pepenii.
- Aparatul nu produce brumă, ceea ce înseamnă că nu este nevoie să-l dezghețați manual, această operațiune fiind efectuată automat.
- Creșterea temperaturii în timpul dezghețării se poate conforma cerinței ISO. Dar dacă doriți să preîntâmpinați o creștere nedorită a temperaturii alimentelor congelate în timp ce aparatul se dezgheață, înveliți alimentele congelate în mai multe straturi de hârtie de ziar.
- Orice creștere a temperaturii alimentelor congelate în timpul dezghețării îi poate scurta durata de păstrare.

Recomandări pentru economisirea energiei

- Instalați aparatul într-o încăpere răcoroasă, uscată, cu ventilație adecvată. Asigurați-vă că nu este expus bății soarelui și nu-l plasați niciodată lângă o sursă directă de căldură (de exemplu, un radiator).
- Nu blocați niciodată orificiile sau grilele de aerisire ale aparatului.
- Lăsați alimentele calde să se răcească înainte de a le introduce în aparat.
- Puneți în frigider alimentele congelate pentru a le dezgheța. Puteți astfel utiliza temperaturile reduse ale produselor congelate pentru a răci alimentele din frigider.
- Nu lăsați deschisă ușa aparatului prea mult timp când introduceți sau scoateți alimentele.
Cu cât țineți ușa deschisă mai puțin, cu atât mai puțină gheață se va forma în congelator.
- Curățați regulat partea posterioară a frigiderului. Praful crește consumul de energie.
- Nu setați temperatura la o valoare mai mică decât este necesar.
- Asigurați o evacuare suficientă a aerului la baza și la peretele posterior al televizorului. Nu acoperiți orificiile de ventilație.
- Lăsați un spațiu gol în dreapta, în stânga, în spatele și deasupra frigiderului la instalare. Aceasta va contribui la reducerea consumului de energie și va menține facturile la energie scăzute.
- Pentru a obține o eficiență energetică maximă a acestui produs, lăsați toate rafturile, sertarele și coșurile în poziția stabilită de către fabricant.

Configurarea combinei frigorifice duble

PREGĂTIREA INSTALĂRII COMBINEI

Felicitări pentru cumpărarea combinei frigorifice duble Samsung. Sperăm că veți aprecia numeroasele caracteristici moderne și eficiente pe care acest nou aparat vi le oferă.

Selectarea celei mai bune locații pentru combină

- Selectați o locație cu acces ușor la sursa de apă.
- Selectați o locație fără expunere directă la lumina soarelui.
- Selectați o locație cu podea netedă (sau aproape netedă).
- Selectați o locație cu spațiu suficient pentru deschiderea ușoară a ușilor combinei.
- Spațiul total necesar pentru utilizare. Consultați schița și dimensiunile de mai jos
- Asigurați-vă că aparatul poate fi mutat liber în caz de lucrări de întreținere și service

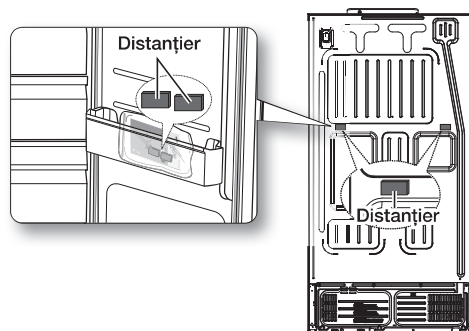
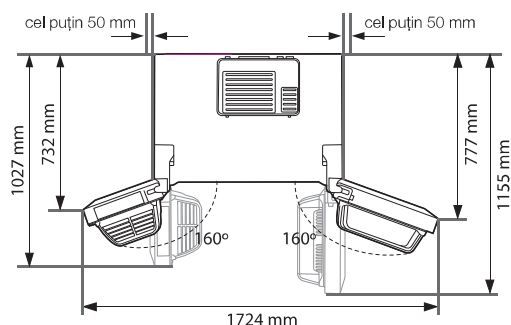
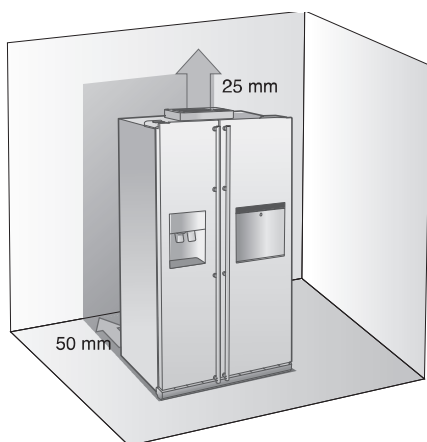

- ☑ Instalarea distanțierului (bloc gri)
Pentru performanțe superioare, vă rugăm să fixați corespunzător distanțierul în partea din spate a unității atunci când instalați frigiderul. Acesta îmbunătățește performanța frigiderului.

Metodă de asamblare

1. Scoateți distanțierul inclus din raftul inferior al frigiderului.
2. Verificați locul de asamblare în partea din spate a frigiderului, după cum se arată în imagine
3. Identificați locul de asamblare a distanțierului și așezați distanțierul pe placa posterioară a frigiderului.

Când deplasați frigiderul dvs.

Pentru a preveni deteriorarea podelei aveți grijă ca picioarele frontale de orizontalizare să fie în poziția ridicată (deasupra podelei). Consultați 'Aranjarea combinei în plan orizontal' din manual (la pagina 19).

Pentru a proteja podeaua, puneți sub frigider o folie de protecție, cum ar fi un carton de am balare.

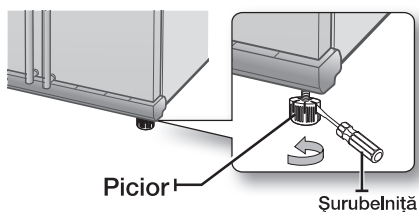

ATENȚIE

Când instalați, deserviți sau curățați în spatele frigiderului, aveți grijă să trageți afară unitatea dreaptă și s-o împingeți înapoi tot dreaptă după terminare.

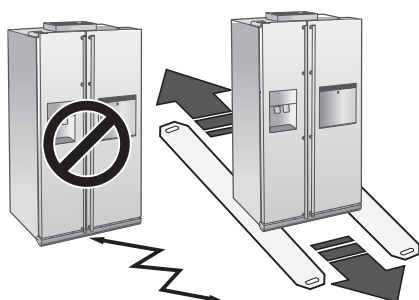

SCOATEREA UȘILOR COMBINEI

Dacă intrarea dvs. nu permite trecerea cu ușurință a combinei, puteți scoate ușile.

1. Scoaterea capacul piciorului din față

Mai întâi, deschideți ușile congelatorului și frigiderului, apoi scoateți capacul piciorului din față prin rotirea celor trei șuruburi în sens antiorar.

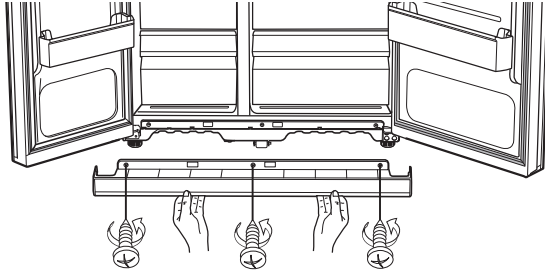

1. Cu ușa congelatorului închisă, scoateți capacul balamalei superioare **1**, folosind o șurubelniță, apoi trageți ușor firele pentru a le deconecta **2**.

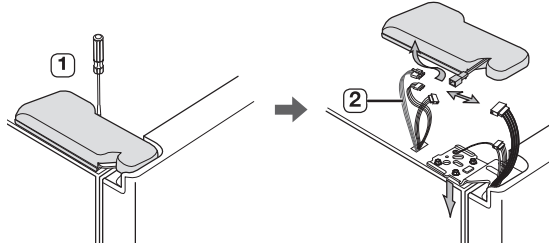

2. Scoateți șuruburile balamalei **3** întorcând în sens antiorar și scoateți balamaua superioară **4**. Aveți grijă ca ușa să nu cadă peste dvs. când o scoateți.

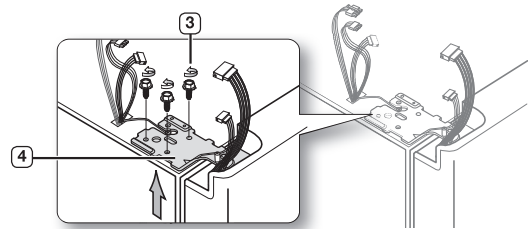

3. După aceasta, scoateți ușa din balamaua inferioară **5**, ridicând-o ușor, drept în sus **6**.

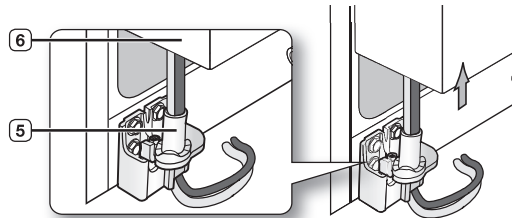

- !** Fiți atenți să nu ciupiți conductele de apă și firele de pe ușă.

4. Scoateți balamaua inferioară **7** din suportul ei **8**, prin ridicarea acesteia în sus cu atenție.

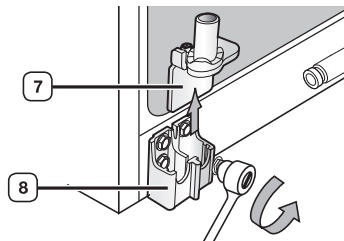

Separarea de frigider a conductei de alimentare cu apă

1. Îndepărtați conducta de apă **1** apăsând cupla **2** și trăgând conducta de apă pentru a o îndepărta.

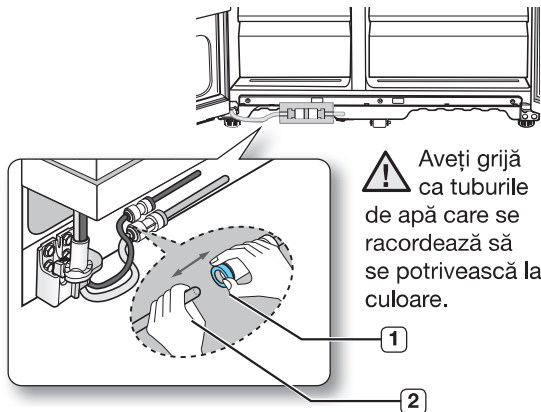

2. Scoaterea ușii congelatorului

Mai întâi trebuie menționate câteva lucruri.

- Asigurați-vă că ridicați ușa drept în sus pentru ca balamalele să nu fie îndoite sau rupte.
- Fiți atenți să nu ciupiți conductele de apă și firele de pe ușă.
- Așezați ușile pe o suprafață protejată pentru a preveni zgârirea sau deteriorarea acestora.

Scoaterea uşii frigiderului

1. Cu uşa închisă, scoateţi capacul balamalei superioare **1**, cu ajutorul unei şurubelniţe.

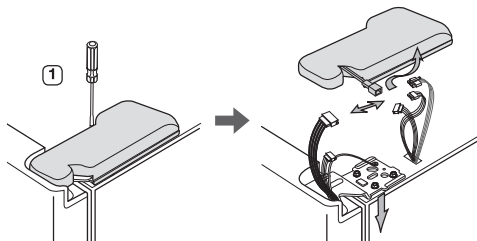

2. Scoateţi şuruburile de balama **2** şi şurubul de legare la pământ **3**, rotind în sens antiorar, apoi scoateţi balamaua superioară **4**. Când scoateţi uşa, aveţi grijă să nu cadă pe dvs.

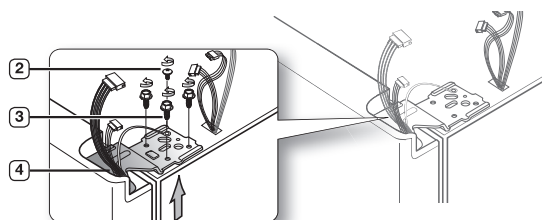

3. Scoateţi uşa din balamaua inferioară **5** ridicând-o drept în sus **6**.

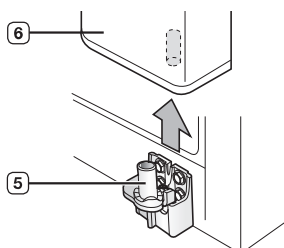

4. Scoateţi balamaua inferioară **7** din suportul ei **8**, prin ridicarea acesteia în sus cu atenţie.

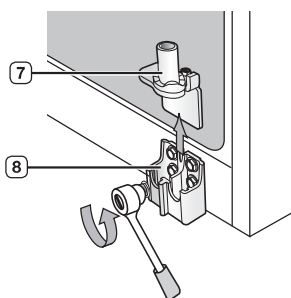

REMONTAREA UŞILOR COMBINEI

După ce aţi amplasat combina în locaţia dorită, în siguranţă, este timpul să puneţi uşile la loc.

Remontarea uşii congelatorului

1. Remontaţi uşa congelatorului introducând furtunul **1** la loc în colţul inferior al uşii, apoi în orificiul de la balamaua inferioară **2**.
Trageţi ușor furtunul la loc pentru a fi orientat drept, fără răsuciri sau îndoiri.

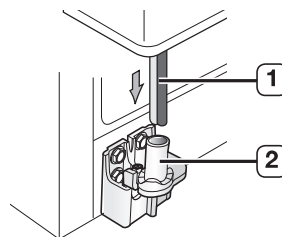

2. Introduceţi axul balamalei superioare **3** în orificiul de la colţul uşii congelatorului **4**.

Asiguraţi-vă că balamaua este la acelaşi nivel cu orificiul balamalei superioare **5** şi orificiul din dulap **6** şi puneţi la loc şuruburile balamalei **7** întorcând în sens orar.

Reconectaţi firele.

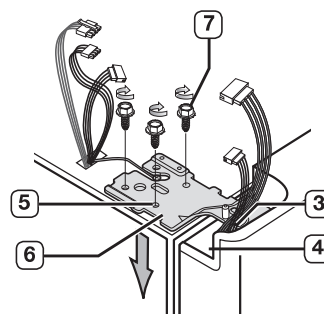

3. Puneţi partea din faţă a capacului balamalei superioare **8** pe partea din faţă a balamalei superioare **9** şi reataşaţi-o cu şurubul.

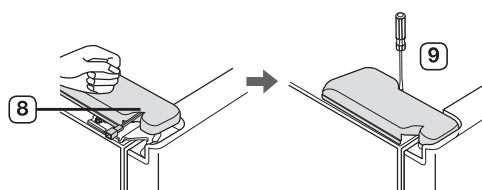

Remontarea ușii frigiderului

1. Introduceți balamaua inferioară **1** înapoi în suportul acesteia **2**.

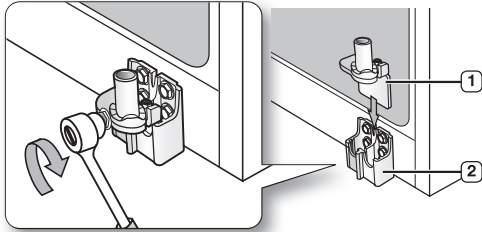

2. Puneți orificiul din colțul ușii frigiderului **3** deasupra balamalei inferioare **4**.

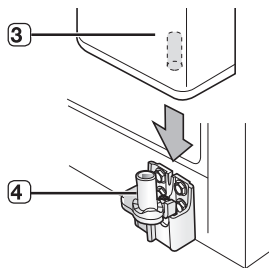

3. Introduceți axul balamalei superioare **5** în orificiul de pe balama **6**. Asigurați-vă că balamaua este la nivel orizontal între orificiul balamalei superioare **7** și orificiul situat deasupra corpului **8**. Ulterior, remontați șuruburile balamalei **9** și șurubul de legare la pământ **10** rotind în sens orar.

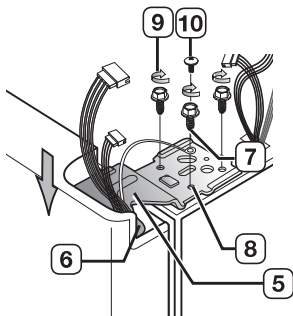

4. Puneți partea din față a capacului balamalei superioare **11** pe partea din față a balamalei superioare **12** și reatașați-o cu șurubul.

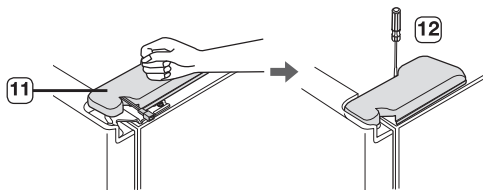

Remontarea conductei de alimentare cu apă

1. Introduceți conducta de apă **2** în cuplajul **1**.

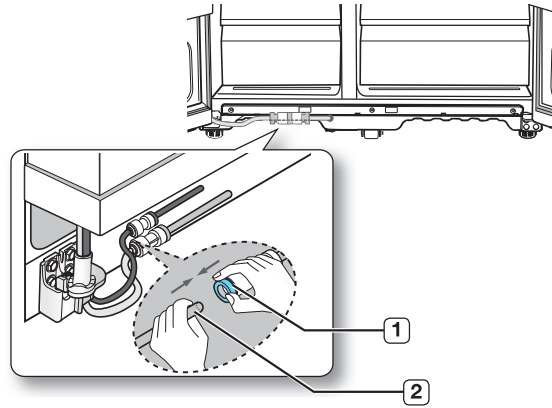

2. Furtunul de apă trebuie introdus complet în partea centrală a cuplajului transparent pentru a preveni scurgerile de apă de la dozator.
3. Introduceți cele 2 cleme din pachetul de instalare și verificați ca fiecare clemă să fixeze bine furtunul.

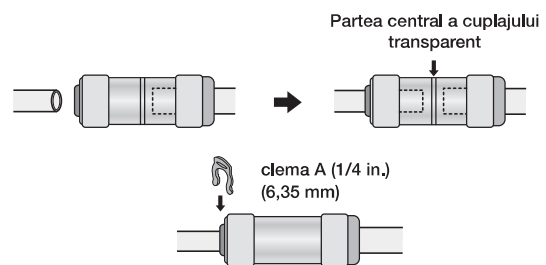

- Nu tăiați conducta de apă. Separați-o ușor de cuplă.

Remontarea capacului piciorului din față

- Înainte de a atașa capacul, verificați dacă există scurgeri la conectorul de apă. Remontați capacul piciorului din față, rotind cele trei șuruburi în sens orar, așa cum este arătat în figură.

ARANJAREA COMBINEI ÎN PLAN ORIZONTAL

După ce ușile au fost remontate la combină, trebuie să vă asigurați că acestea se găsește în plan orizontal pentru a efectua ultimele reglaje. În cazul în care combina nu este orizontală, ușile nu vor putea fi aliniate perfect.

 Partea frontală a combinei se poate regla de asemenea.

Când ușa congelatorului este situată mai jos decât cea a frigiderului

Introduceți o șurubelniță obișnuită în șanțul Piciorușului, rotiți în sensul acelor de ceasornic sau în sens invers, pentru a aduce congelatorul la nivelul dorit.

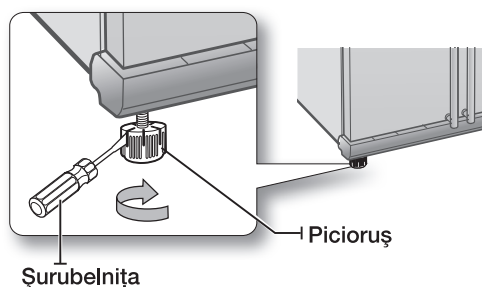

Când ușa congelatorului este situată mai sus decât cea a frigiderului

Introduceți o șurubelniță obișnuită în șanțul Piciorușului, rotiți în sensul acelor de ceasornic sau în sens invers, pentru a aduce frigiderul la nivelul dorit.

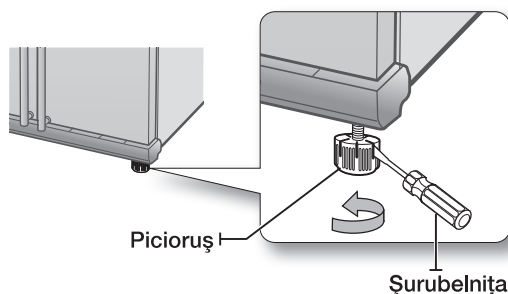

 Consultați secțiunea următoare pentru a găsi cel mai bun mod de a efectua reglări foarte fine ale ușilor.

EFFECTUAREA UNOR REGLAJE MINORE LA UȘI

Rețineți, combina trebuie așezată în plan orizontal pentru ca ușile să fie perfect alinierte. Dacă aveți nevoie de ajutor, revedeți secțiunea anterioară despre aranjarea combinei în plan orizontal.

Când ușa congelatorului este situată mai sus decât cea a frigiderului

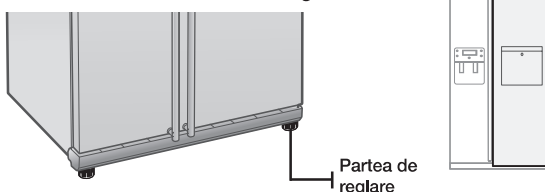

În ambele cazuri, procedeul de corectare a dezechilibrului este același. Deschideți ușile și reglați-le pe rând, astfel :

1. Deșurubați piulița **1** de la balamaua inferioară până când aceasta atinge capătul superior al șurubului **2**.

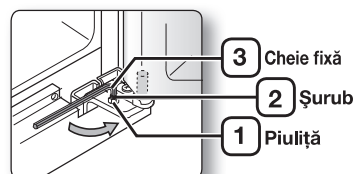

 Când scoateți piulița **1**, asigurați-vă că folosiți cheia inbus livrată **3** pentru a slăbi șurubul **2** în sensul invers al acelor de ceasornic. Puteți deșuruba apoi piulița **1** cu degetele.

2. Reglați diferența de înălțime dintre uși rotind șurubul **2** în sens orar sau sens antiorar.

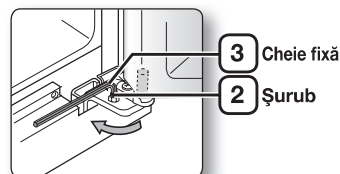

 Când rotiți în sens orar, ușa se deplasează în sus.

3. După reglarea ușilor, rotiți piulița **1** în sens orar până când atinge capătul inferior al șurubului, apoi strângeți din nou șurubul, cu cheia **3**, pentru a fixa piulița în poziție **1**.

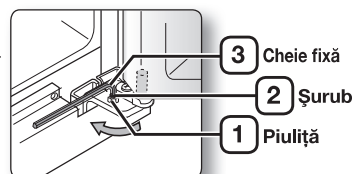

 Dacă nu asigurați bine piulița, șurubul poate ieși.

VERIFICAREA CONDUCTEI DOZATORULUI DE APĂ (OPȚIONAL)

Dozatorul de apă reprezintă una dintre caracteristicile folositoare ale noii dvs. combine frigorifice Samsung. Pentru o sănătate mai bună, filtrul de apă Samsung elimină particulele nedorite din apa dvs. Cu toate acestea, el nu sterilizează și nici nu distruge microorganismele. În acest scop, trebuie să cumpărați un sistem de purificare a apei. Pentru ca dispozitivul de producere a gheții să funcționeze corespunzător, este nevoie de o presiune a apei de 138~862 kPa. În condiții normale, o cupă de hârtie de 170 cc poate fi umplută în 10 secunde. În cazul în care combina este instalată într-o zonă cu presiune redusă a apei (sub 138 kPa), trebuie să instalați o pompă de compensare. Asigurați-vă că rezervorul de apă din combina este umplut corespunzător. În acest scop, împingeți maneta dozatorului de apă până când apa iese din duză. Când utilizați dozatorul de apă, pot apărea zgomote ușoare cauzate de furnizarea apei.

 Aparatul se livrează împreună cu kiturile de racord la rețeaua de alimentare cu apă. Le puteți găsi în sertarul congelatorului.

FOLOSIREA DISPOZITIVULUI DE FABRICAT GHEAȚĂ

(RS77*, RS54H*)

Pentru a scoate cupa pentru gheață

- Țineți mânerul după cum se arată în figura 2.
- Trageți ușor în sus partea de jos.
- Scoateți încet cupa pentru gheață.

Pentru a pune la loc cupa pentru gheață

- Montați în ordinea inversă a demontării.
- Împingeți cupa înăuntru ferm, până când auziți un clic.
- În cazul în care cupa nu stă fix la locul ei, rotiți mânerul dințat spre spate cu 90 grade și reinstalați cupa după cum se arată în figura 2.

Operare normală

- Orice sunet pe care îl auziți când dispozitivul de fabricat gheață scoate gheața în cupă face parte din funcționarea normală.
- Dacă nu scoateți gheață perioade lungi de timp, gheața se poate agrega în cupă. Scoateți restul de gheață și goliți cupa.
- Dacă gheața nu iese, verificați dacă nu există gheață lipită în igheab și scoateți-o.



Figura 1



Figura 2



- Primul lot de cuburi de gheață poate fi mic, din cauza aerului aflat în conductă după conectare; orice aer va fi purjat în timpul utilizării normale.

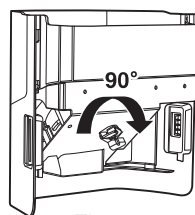
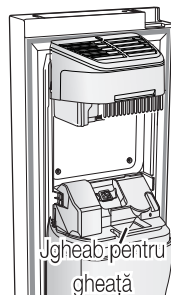

ATENȚIE

- Când pe afișaj clipește mesajul „ICE OFF”, reintroduceți cupa și/sau asigurați-vă că este instalată corect.
- Când ușa este deschisă, dozatorul de gheață și de apă nu funcționează.
- Dacă închideți ușa prea tare, apa poate curge pe dispozitivul de fabricat gheață.
- Pentru a preveni căderea cupei pentru gheață, folosiți-vă ambele mâini atunci când scoateți cupa.
- Pentru a preveni răni, asigurați-vă că ați curățat orice urme de gheață sau de apă de pe podea.
- Nu lăsați copiii să se agațe de dozatorul de gheață sau de cupă. Se pot răni.
- Asigurați-vă că nu puneți mâna și niciun alt obiect în igheabul pentru gheață; vă puteți răni sau părțile mecanice se pot deteriora.

Verificarea cantității de apă furnizate la tava de gheață. (RS757*/ RS756*)

1. Ridicați găleata dispozitivului de producere a gheții și trageți-o ușor din congelator.
2. Când apăsați butonul Test, containerul cuburilor de gheață este umplut cu apă de la robinet. Verificați corectitudinea cantității de apă (vedeți ilustrația de mai jos). Dacă nivelul apei este prea scăzut, cuburile de gheață vor fi mici. Aceasta este o problemă de presiune a apei din interiorul conductelor principale de apă, nu din combina frigorifică.

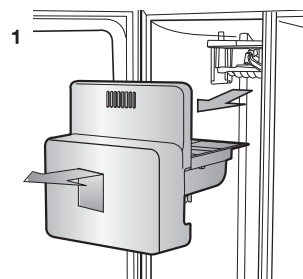

Dispozitivul de producere a gheții

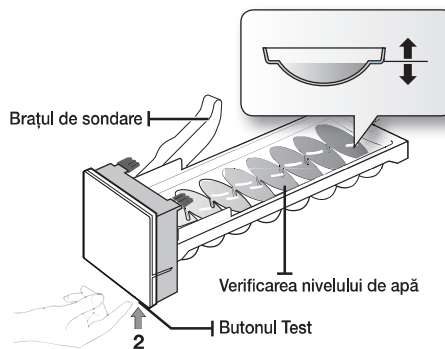

INSTALAREA CONDUCTEI DOZATORULUI DE APĂ

Pentru modelul interior

Piese pentru racordul la rețeaua de alimentare cu apă

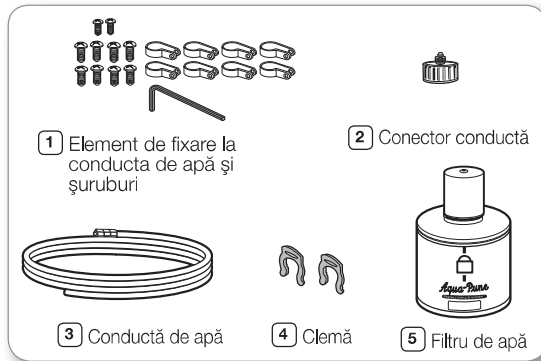

Conectarea la conducta de alimentare cu apă

1. Mai întâi opriți apa de la robinetul principal.
2. Localizați cea mai apropiată linie de furnizare a apei reci potabile.
3. Respectați instrucțiunile din kit-ul de instalare a conductei de apă.

PRECAUȚIE

Tubul de alimentare cu apă trebuie conectat la conducta de apă rece. Dacă este conectat la conducta de apă caldă, este posibil ca epuratorul să se defecteze

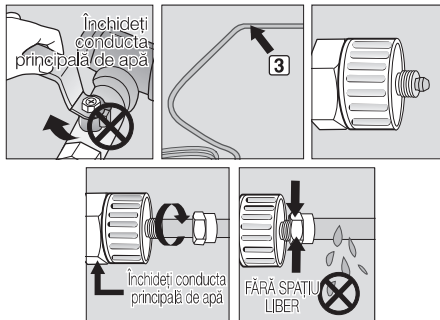

4. După efectuarea racordului filtrului de apă la conducta de alimentare, dați drumul la apă de la robinetul principal și lăsați să curgă circa 1 litru, pentru curățarea filtrului de apă.

Conectarea conductei de apă la combină

1. Scoateți capacul de la conducta de apă a unității și introduceți piulița de compresie pe conducta de apă de la unitate după ce ați demontat-o de la conducta de apă prevăzută.

2. Conectați conducta de apă la unitate și la conducta principală cu kitul prevăzut pentru aceasta.
3. Strângeți piulița de compresie pe fittingul de compresie. Aveți grijă să nu existe spațiu liber între două elemente.
4. Dați drumul la apă și verificați dacă există scurgeri. Conectați conducta de apă numai la o sursă de apă potabilă.

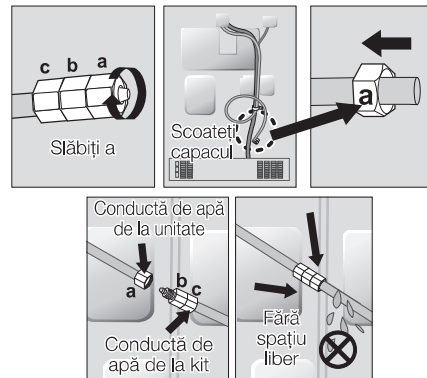

- ☒ Dacă trebuie să reparați sau să demontați conducta de apă, tăiați 6.5mm din conducta de plastic pentru a vă asigura o conexiune strânsă, fără scurgeri.

PRECAUȚIE ⚠ Înainte de utilizare, trebuie să depistați eventualele scurgeri existente în aceste locuri

- Garanția Samsung nu acoperă RACORDUL LA REȚEAUA DE ALIMENTARE CU APĂ.
- Acesta va fi executat pe cheltuiala clientului, exceptând situația în care prețul de comercializare amănuntul include și costurile aferente racordului.
- Contactați un instalator sau un tehnician autorizat pentru efectuarea racordului, dacă este necesar.
- În cazul în care, în urma unei instalări incorecte, apar scurgeri, contactați instalatorul.

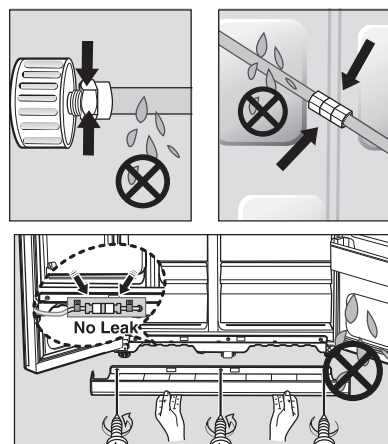

Eliminați materialele reziduale din interiorul purificatorului. (Model cu zonă de răcire rapidă)

1. Porniți principala sursă de alimentare cu apă.
2. Apa trebuie să treacă prin dozator până când aceasta curge curată (aproximativ 3 litri).

 Decolorarea închisă de la început a apei și gheții este normală.

INSTALAREA TUBULUI DOZATORULUI DE APĂ

Pentru modelul exterior

Piese pentru racordul la rețeaua de alimentare cu apă

Conectarea la tubul de alimentare cu apă

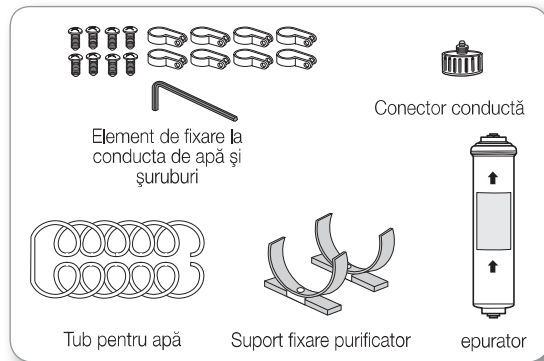

Conectarea la conducta de apă prin intermediul unui cuplaj și robinet.

1. Închideți robinetul de apă principal.
2. Conectați cuplajul "A" la robinet.

PRECAUȚIE

Tubul de alimentare cu apă trebuie conectat la conducta de apă rece. Dacă este conectat la conducta de apă caldă, este posibil ca epuratorul să se defecteze.

INFORMAȚII DESPRE GARANȚIE

Instalarea acestui tub de alimentare cu apă nu este acoperită de garanția producătorului frigiderului sau aparatului pentru gheață. Respectați întocmai aceste instrucțiuni pentru a evita pagubele produse de scurgerile de apă.

Notă:

În cazul în care cuplajul nu se potrivește cu robinetul curent, vizitați centrul de service pentru a achiziționa fittingurile necesare pentru cuplaj.

Selectați locul de instalare a purificatorului. (Modelul cu purificator)

- Taiati linia de apa atasata la purificator din punctul corespunzator, dupa masurarea distantei dintre purificator si robinetul de apa rece.
- Daca doriti sa reasamblati conexiunile de intrare si iesire a apei purificatorului, in timpul instalarii acestuia, vedeti figura de referinta.

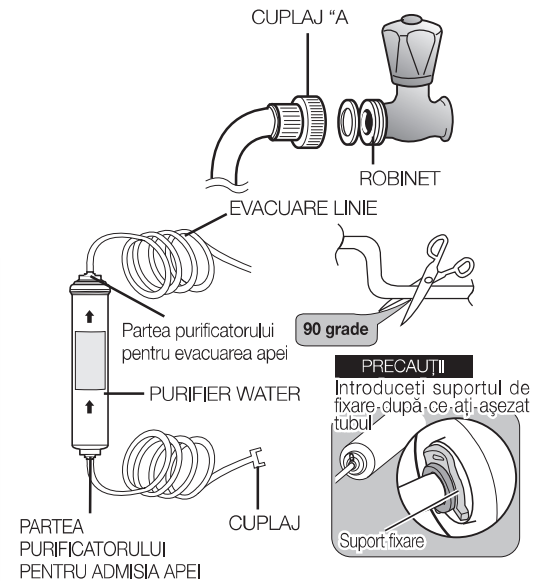

Îndepărtați reziduurile din interiorul epuratorului. (modelul cu epurator)

- Măsurați distanța dintre epurator și robinetul apă rece, apoi tăiați tubul de apă conectat la epurator la lungimea necesară.
- Dacă apa nu circula pe linie, verificați dacă robinetul este deschis.
- Lasati robinetul deschis pana ce apa ce curge la iesire este curata si materialele reziduale depuse in timpul procesului de fabricatie au fost indepartate.

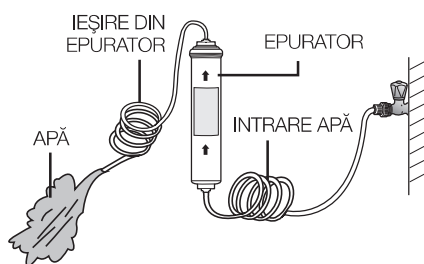

- Decolorarea închisă de la început a apei și gheții este normală.

Atașați suportul de fixare a purificatorului

- Țineți suportul de fixare a purificatorului în poziția corespunzătoare (sub chiuvetă, de exemplu) și fixați-l bine la locul său, unde trebuie înșurubat.

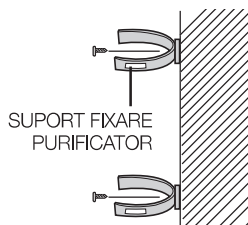

- PRECAUȚIE** Nu fixați epuratorul pe frigider sau în spatele acestuia, se pot produce pagube materiale.

Amplasați epuratorul.

- Fixați epuratorul conform figurii din dreapta.

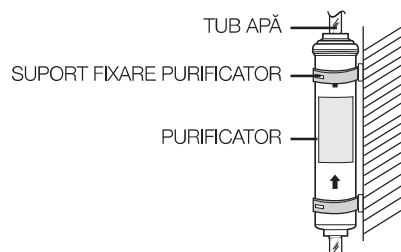

Conectarea tubului de alimentare cu apă la frigider.

- Îndepărtați capacul compresorului frigiderului.
- Conectați tubul de apă la valvă, conform figurii.
- După conectare, verificați dacă există scurgeri. Dacă există scurgeri, repetați conectarea.
- Montați capacul compresorului frigiderului.

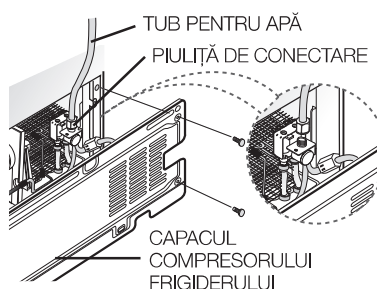

Fixați tubul pentru apă.

- Folosiți clema "A" pentru a fixa tubul de apă pe perete (spatele frigiderului).
- După ce ați fixat tubul, asigurați-vă că acesta nu este îndoit excesiv, ciupit sau strivit.

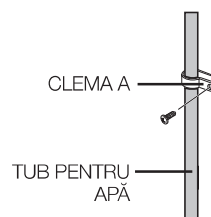

Scoaterea materialului rezidual din conducta de alimentare cu apă, după instalarea filtrului

1. PORNIȚI alimentarea cu apă de la rețea și ÎNCHIDEȚI robinetul către conducta de alimentare cu apă.
2. Apa trebuie să treacă prin dozator până când aceasta curge curată (aproximativ 3 litri). Această operație va curăța sistemul de alimentare cu apă și va elimina aerul din linii.
3. În unele locuințe poate fi nevoie de spălare suplimentară.
4. Deschideți ușa combinei frigorifice și verificați dacă există scurgeri în jurul filtrului de apă.

- Un cartuș de filtrare a apei nou-instalat poate produce împrășcarea rapidă și scurtă a apei din dozator. Acest lucru se datorează aerului care intră în conductă. N-ar trebui să pună probleme la funcționare.

Utilizarea combinei frigorifice duble SAMSUNG

UTILIZAREA COMBINEI

UTILIZAREA PANOULUI DE COMANDĂ / AFIŞAJULUI DIGITAL

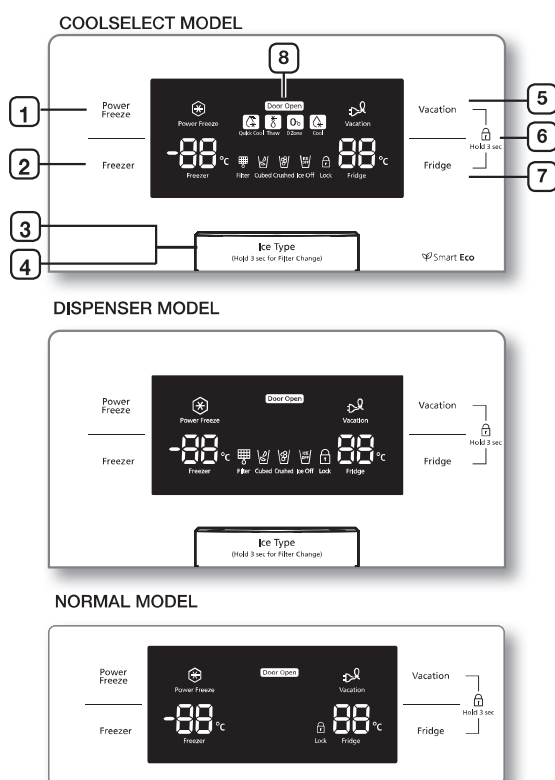

<p>1 BUTONUL POWER FREEZE (Congelare rapidă)</p>	<p>Accelerează procesul de congelare a produselor din congelator. Acest lucru poate fi util dacă trebuie să înghețați rapid obiecte ce se depreciază rapid sau dacă temperatura din congelator a crescut dramatic (de exemplu, dacă ușa a fost lăsată deschisă).</p>
<p>2 BUTONUL FREEZE</p>	<p>Apăsați butonul Freezer pentru a seta congelatorul la temperatura dorită; puteți seta temperatura dorită între -15 °C (6 °F) și -23 °C (-10 °F).</p>
<p>3 BUTONUL ICE TYPE (Tip de gheață)</p>	<p>Folosiți acest buton pentru a alege gheață sub formă de cuburi, strivită sau pentru a dezactiva proprietatea Gheață.</p>

<p>4 BUTONUL FILTER CHANGE (Schimbare filtru)</p>	<p>Când schimbați filtrul, apăsați acest buton timp de 3 secunde pentru a reseta planificarea schimbării filtrului.</p>
<p>5 BUTONUL VACATION (Vacanță)</p>	<p>Dacă plecați în vacanță sau într-o călătorie de afaceri, sau nu aveți nevoie de combină o perioadă mai lungă, apăsați butonul Vacation (Vacanță). Când selectați butonul Vacation (Vacanță) pentru a opri frigiderul, indicatorul LED se va aprinde automat în dreptul simbolului Vacation (Vacanță)</p> <p>! Când selectați funcția Vacation (Vacanță), scoateți alimentele din compartimentul pentru alimente proaspete și să nu lăsați ușa deschisă.</p>
<p>6 FUNCȚIA CHILD LOCK (Blocare copii)</p>	<p>Apăsând simultan butonul Vacation (Vacanță) și Fridge (Frigider) timp de 3 secunde, toate butoanele vor fi blocate. Nici pârghia dozatorului de apă și nici pârghia pentru gheață. Pentru a anula această funcție, apăsați din nou aceste două butoane timp de 3 secunde.</p>
<p>7 BUTONUL FRIDGE (Frigider)</p>	<p>Apăsați butonul Fridge (Frigider) pentru a seta frigiderul la temperatura dorită. Puteți seta temperatura între 1 °C și 7 °C (34 °F și 46 °F).</p>
<p>8 FUNCȚIA DOOR OPEN (UȘĂ DESCHISĂ)</p>	<p>1. Dacă ușa frigiderului sau a congelatorului este deschisă, se aprinde pictograma „Door Open” (Ușă deschisă).</p> <p>2. Dacă este îndeplinită condiția care generează o alarmă de ușă deoarece ușa frigiderului sau a congelatorului este deschisă, pictograma „Door Open” (Ușă deschisă) luminează intermitent.</p>

-  Când utilizați funcția Power Freeze, consumul de curent al frigiderului va crește. Nu uitați să o dezactivați când nu mai aveți nevoie de ea și să readuceți congelatorul la setarea inițială de temperatură. Dacă aveți nevoie să congelați o cantitate mare de alimente, activați funcția Power Freeze (Congelare rapidă) cu cel puțin 20 de ore înainte.

Afișarea funcției Off

Pentru a economisi energia, panoul de afișaj de stinge automat în condițiile următoare: Atunci când nu a fost apăsat niciun buton, nu este deschisă nicio ușă sau nu a fost apăsată pârghia dozatorului. Oricum, pictograma care indică Vacanță sau Cuburi/Sfărâmată/Gheață Oprit va rămâne aprinsă. Când apăsați pe un buton, deschideți o ușă sau apăsați pe pârghia dozatorului, panoul de afișaj se va aprinde din nou. Exceptând butonul Tip gheață, toate butoanele funcțiilor vor deveni funcționale după ce luați degetul de pe butonul respectiv.

CONTROLUL TEMPERATURII

CONTROLUL TEMPERATURII CONGELATORULUI

Temperatura congelatorului poate fi setată între -15 °C (6 °F) și -23 °C (-10 °F) conform necesităților dvs.

Apăsați repetat butonul Freezer până când pe afișajul temperaturii apare valoarea dorită.

Rețineți că alimentele de tipul înghețatei se pot topi la -16 °C (4 °F).

Afișajul temperaturii va trece secvențial de la -15 °C (6 °F) la -23 °C (-10 °F). Când afișajul atinge -15 °C (6 °F), va începe din nou de la -23 °C (-10 °F).

La cinci secunde după ce noua temperatură a fost setată, afișajul va prezenta din nou temperatura curentă a congelatorului. Totuși, acest număr se va schimba în timp ce Congelatorul se adaptează la noua temperatură.

-  Atunci când plasați SHELF-BOTTOM (RAFTUL DE JOS) în locul sertarului de jos, acesta constituie o secțiune de două stele (la toate modelele). Apărătoarea ușii de jos din congelator este o secțiune de două stele. (modelele RSH7, RS77, RS7528, RS7527, RS54H, RS57H). Astfel, temperaturile din secțiunile de două stele sunt ușor mai ridicate decât în alt compartiment al congelatorului.

CONTROLUL TEMPERATURII FRIGIDERULUI

Temperatura frigiderului poate fi setată între 7 °C (46 °F) și 1 °C (34 °F), conform nevoilor dvs. Apăsați repetat butonul Fridge (Frigider) până când pe afișajul temperaturii apare valoarea dorită.

Procesul de control al temperaturii frigiderului funcționează la fel ca în cazul congelatorului. Apăsați butonul Fridge (Frigider) pentru a seta temperatura dorită. După câteva secunde, frigiderul va începe să evolueze către noua temperatură setată. Acest lucru va fi reflectat în afișajul digital.

-  Temperatura congelatorului sau a frigiderului poate crește din cauza deschiderii prea frecvente a ușilor sau dacă în interior este introdusă o cantitate mare de alimente calde sau fierbinți. Din acest motiv, afișajul digital poate clipi. Afișajul digital nu va mai clipi după ce congelatorul și frigiderul revin la temperaturile normale setate. În cazul în care clipirea continuă, trebuie să „resetați” combina. Încercați să deconectați aparatul de la rețeaua de alimentare, așteptați aproximativ 10 minute, apoi reconectați-l.

UTILIZAREA DOZATORULUI DE GHEAȚĂ ȘI APĂ RECE

Apăsați butonul Ice Type (Tip de gheață) pentru a selecta tipul de gheață dorit

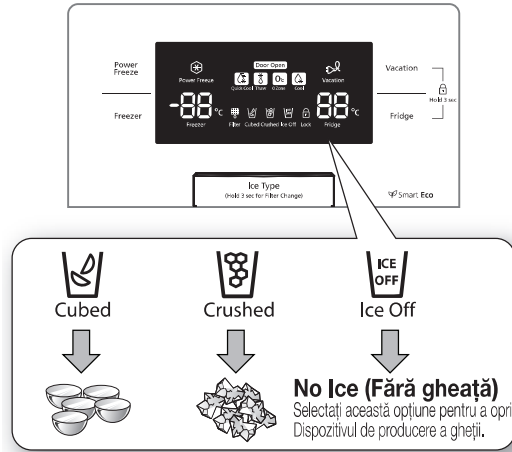

-  Gheața este produsă sub formă de cuburi. Când selectați „Crushed” (Gheață zdrobită), dispozitivul de producere a gheții transformă cuburile de gheață în gheață zdrobită.

Dozatorul de gheață

Puneți paharul sub duza de gheață și apăsați ușor cu paharul maneta dozatorului de gheață. Asigurați-vă că paharul este în linie cu dozatorul, pentru a împiedica ieșirea gheții în exterior.

Utilizarea dozatorului de apă

Puneți un pahar sub duza de apă și apăsați ușor cu paharul maneta dozatorului de apă. Asigurați-vă că paharul este în linie cu dozatorul pentru a împiedica împrăștierea apei în exterior.



AVERTIZARE

- Nu puneți degetele, mâinile sau orice alte obiecte nepotrivite în jgheab sau în găleata dispozitivului de producere a gheții.
 - Se pot produce răni sau pagube materiale.
- Nu introduceți niciodată degetele sau alte obiecte în orificiul dozatorului.
 - Se pot produce răni.
- Folosiți numai dispozitivul de producere a gheții inclus cu combina.
- Sursa de alimentare cu apă a acestei combine trebuie instalată/conectată numai de o persoană cu calificare corespunzătoare, iar conectarea trebuie efectuată numai la o sursă de apă potabilă.
- Pentru a utiliza corect dispozitivul de fabricat gheață, este necesară o presiune a apei de 138 ~ 862 kPa.



ATENȚIE

- Dacă plecați în vacanță sau într-o călătorie de afaceri care durează mai mult și nu mai folosiți dozatoarele de apă sau gheață, închideți robinetul de apă.
 - Altfel pot să apară scurgeri.
- Ștergeți umezeala în exces din interior și lăsați ușile deschise.
 - Altfel se pot forma mirosuri și mucegai.

<RS757* / RS756*>

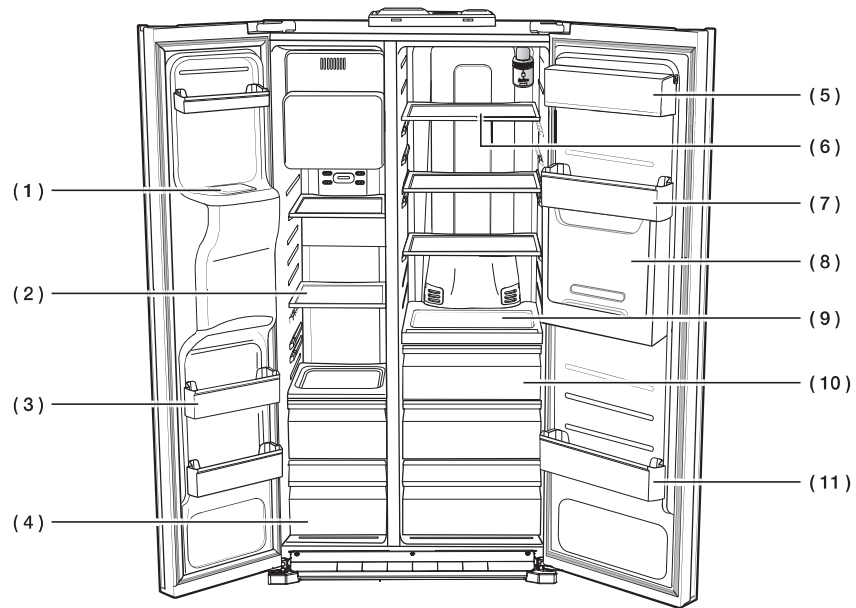

<RS77* / RS54H*>

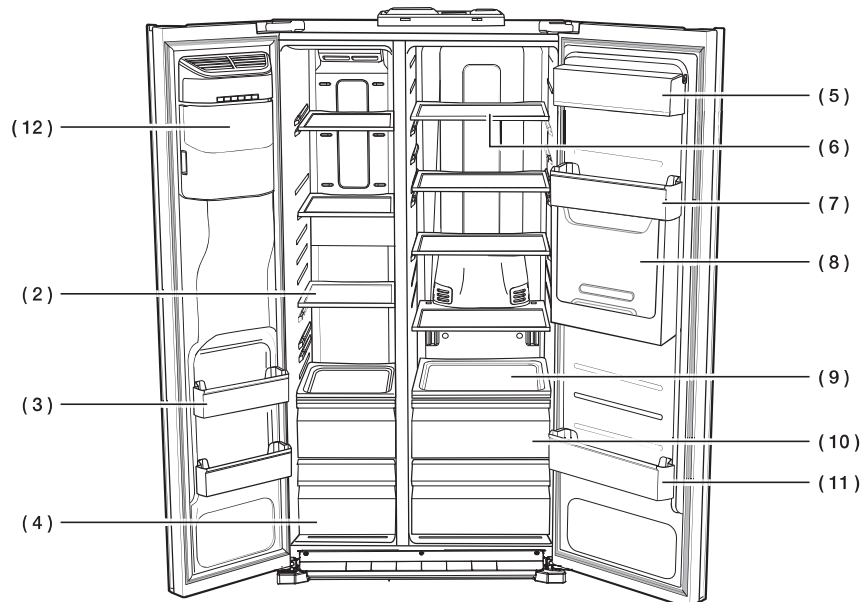

<RS772*/RS752*/RS57H*>

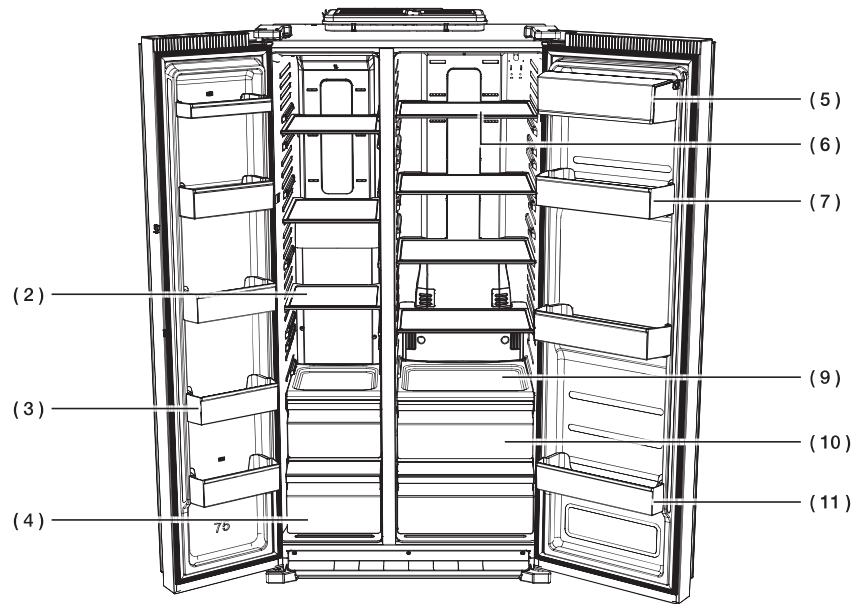

Română - 28

(1) Jgheab de gheață

AVERTIZARE

Nu introduceți degetele, mâinile sau orice alte obiecte în jgheabul de gheață sau în găleata generatorului de gheață. Aceasta poate cauza accidentări sau pagube materiale.

(2) Rafturile

Pot fi utilizate pentru a păstra toate tipurile de alimente congelate.

(3) Casetele de pe ușă

Pot fi utilizate pentru pachete mici de alimente congelate.

(4) Sertarele

Cea mai bună utilizare este pentru păstrarea cărnurilor sau alimentelor uscate. Alimentele depozitate trebuie să fie învelite bine cu folie sau alte materiale de ambalare sau recipiente potrivite.

(5) Caseta pentru lactate

Poate fi utilizată pentru păstrarea de produse lactate mai mici precum unt sau margarină, iaurt sau cuburi de brânză topită.

(6) Rafturile

Proiectate să fie rezistente la fisurare. Pot fi utilizate pentru a depozita toate tipurile de alimente și băuturi. Urmele circulare de pe suprafața sticlei sunt un fenomen normal și pot fi de obicei șterse cu o cârpă umedă.

(7) Tava pentru ouă

Cel mai bun loc pentru păstrarea ouălelor. Pentru un acces ușor, plasați tava pentru ouă pe raft.

(8) Dispozitivul pentru băuturi (opțional)

Poate fi utilizat pentru păstrarea alimentelor folosite frecvent, precum băuturile la cutie și gustările și, permite accesul la acestea fără a deschide ușa frigiderului.

(9) Raftul mobil (opțional)

Proiectat pentru a fi mutat cu ușurință împreună cu alimentele. Poate fi folosit pentru păstrarea tuturor tipurilor de alimente și băuturi care trebuie mutate deseori.

(10) Sertarul de fructe și legume

Utilizat pentru conservarea prospețimii legumelor și fructelor păstrate în frigider. A fost conceput special pentru a controla nivelul de umiditate din interiorul său.

(11) Casetele de pe ușă

Destinate să adăpostească articole mari, voluminoase, precum vase mari cu lapte sau alte sticle și recipiente mari.

(12) Găleata generatorului de gheață

Concepută să depoziteze ușor multă gheață.



AVERTIZARE

Nu introduceți degetele, mâinile sau orice alte obiecte în jgheabul de gheață sau în găleata generatorului de gheață. Aceasta poate cauza accidentări sau pagube materiale.

 Pentru mai mult spațiu, puteți păstra alimentele cu apărătoarea FRE-UPP în locul găleții cu gheață, scoțând COVER-ICE MAKER (CAPACUL GENERATOR DE GHEAȚĂ).

Dacă scoateți găleata cu gheață, pictograma ICE OFF (GHEAȚĂ OPRIT) va clipi pe panoul de afișaj. În continuare, puteți scoate sertarul de sus și cel de jos al congelatorului și localiza „SHELF-BOTTOM (RAFTUL DE JOS)” în partea de jos a congelatorului, deoarece nu afectează caracteristicile termice și mecanice. Volumul de depozitare declarat al compartimentului pentru alimente congelate este calculat cu „Apărătoarea FRE-UPP” și „SHELF-BOTTOM (RAFTUL DE JOS)” pe poziții și cu „COVER-ICE MAKER (CAPACUL GENERATOR DE GHEAȚĂ)”, „Sertarul de sus” și „Sertarul de jos” scoase.

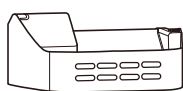

GUARD FRE-UPP (APĂRĂTOARE FRE-UPP)
(opțională)



COVER-ICE MAKER (CAPAC GENERATOR DE GHEAȚĂ)

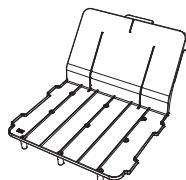

SHELF-BOTTOM (RAFT DE JOS) (opțional)

UTILIZAREA SERTARULUI COOLSELECT ZONE™ (OPȚIONAL)

Butonul „Quick Cool” (Răcire rapidă)

- Puteți utiliza funcția „Quick Cool” împreună cu CoolSelect Zone™
- Funcția „Quick Cool” permite răcirea a 1~3 băuturi îmbuteliate, într-un interval de 60 min.
- Apăsăți din nou butonul „Quick Cool” pentru a dezactiva această opțiune. CoolSelect Zone™ revine la temperatura inițială.
- Când funcționarea în mod „Quick Cool” se încheie, se revine la setarea „Cool” (Răcire).

Thaw (Decongelare)

- Scurgerea de lichide și deteriorarea calității cărnurilor reduce prospețimea alimentelor.
- După selectarea funcției de decongelare „Thaw”, în sertarul CoolSelect Zone™ se introduce alternativ aer cald și rece.
- În funcție de greutatea cărnii, puteți alege secvențial un timp de decongelare de 4 ore, 6 ore, 10 ore și 12 ore.
- La încheierea ciclului de decongelare („Thaw”), afișajul CoolSelect Zone™ revine la setarea „chill” (răcire).
- La încheierea ciclului de decongelare („Thaw”), din cărnuri nu se scurg lichide, acestea fiind semi-congelate și ușor de tranșat.
- Pentru a dezactiva această funcție, apăsați alt buton decât „Thaw” (decongelare).
- Mai jos sunt indicați timpii aproximativi de decongelare pentru carne și pește. (pentru o grosime de 2,4 cm)

TIMP DE DECONGELARE	GREUTATEA
4 ore	363 g (0.8 lb)
6 ore	590 g (1.3 lb)
10 ore	771 g (1.7 lb)
12 ore	1000 g (2.2 lb)

-  Timpul de decongelare poate varia în funcție de dimensiunea și grosimea cărnii sau a peștelui. Greutatea de mai sus reprezintă greutatea totală din sertarul CoolSelect Zone™. Ex) Timpul total de decongelare pentru 400g de carne de vacă congelată și 600g de pui congelat va fi de 10 ore.

 **AVERTIZARE** Dacă folosiți funcția de decongelare “Thaw”, trebuie să scoateți alimentele depozitate sertarul CoolSelect Zone™.

Zero Zone (Zona zero) (0 °C)

- Când selectați “Zero Zone” temperatura sertarului CoolSelect Zone™ este păstrată la 0 °C, indiferent de temperatura frigiderului.
- Temperatura “Zero Zone” contribuie la păstrarea mai îndelungată a prospețimii cărnurilor și peștelui.

Cool (Răcire)

- Dacă selectați “Cool” (Răcire), temperatura va fi aceeași cu cea din frigider. Panoul digital afișează aceeași temperatură ca și panoul de afișaj.
- Sertarul CoolSelect Zone™ asigură un spațiu de refrigerare suplimentar.

-  Timpul de răcire depinde de băutura care este răcită.

 **AVERTIZARE** Pentru a utiliza opțiunea “Quick Cool” (răcire rapidă), mâncarea păstrată în sertarul CoolSelect Zone™ trebuie îndepărtată.

SCOATEREA ACCESORIILOR CONGELATORULUI

Curățarea și rearanjarea interiorului congelatorului este ușoară.

1. Scoateți Raftul de sticlă trăgându-l în afară cât mai mult posibil. Apoi ridicați-l și scoateți-l cu atenție.

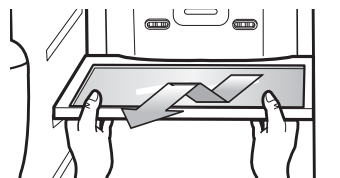

2. Scoateți Cutia de pe ușă ținând-o cu ambele mâini și trăgând-o ușor în sus.

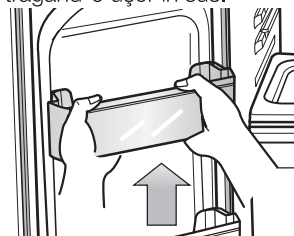

3. Scoateți Sertarul din plastic trăgându-l în afară și ridicându-l ușor în sus.



4. Găleata pentru gheață (congelator) Scoateți găleata de fabricat gheață ridicând-o și trăgând-o afară încet.

- Apucați mânerul așa cum este prezentat în figură
- ridicați ușor partea inferioară
- Scoateți încet găleata pentru gheață



-  Nu folosiți forță în exces când îndepărtați capacul. Capacul se poate sparge, producând rănire.

SCOATEREA ACCESORIILOR FRIGIDERULUI

1. Scoateți Raftul din sticlă protejat la scurgeri trăgându-l în afară cât mai mult posibil. Apoi ridicați-l ușor și scoateți-l cu atenție.

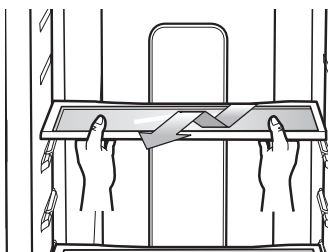

2. Scoateți Sertarul legume și fructe apăsând pe indentările care se găsesc în interiorul părților stânga/dreapta ale capacului Cutiei Veggie/ Cutiei uscate și eliminați trăgând înainte. Ținând sertarul cu o mână, ridicați-l puțin trăgându-l totodată înainte și scoateți-l din frigider.



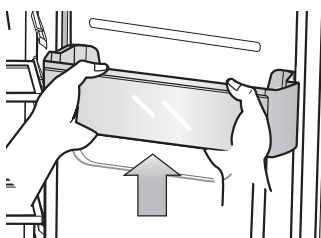

3. Îndepărtați Cutia de pe ușă pentru bidoane ținând-o cu ambele mâini și trăgând-o ușor în sus.



-  Înainte de a îndepărta accesoriile, asigurați-vă că nu sunt alimente în calea acestora. Când este posibil, scoateți alimentele cu totul pentru a reduce riscul de accidente.

CURĂȚAREA COMBINEI

-  Nu utilizați benzen, diluanți, Clorox sau cloruri pentru curățare.
- AVERTIZARE** Acestea pot deteriora suprafețele aparatului și pot cauza un incendiu.

-  Nu pulverizați apă pe combină când acesta este în priză, se pot produce electrocutări.
- ATENȚIE** Nu curățați combina cu benzen, diluant sau detergent pentru mașini, există riscul de incendiu.

ÎNLOCUIREA BECULUI DIN INTERIOR

-  Pentru înlocuirea LED-ului, luați legătura cu tehnicianul calificat autorizat.

ÎNLOCUIREA FILTRULUI DE APĂ

-  Pentru a reduce riscul de inundare a proprietății dvs., NU utilizați alte mărci de filtre de apă la frigiderul dvs. SAMSUNG. FOLOSIȚI NUMAI FILTRE DE APĂ MARCA SAMSUNG. SAMSUNG nu va fi responsabilă din punct de vedere legal pentru niciun fel de pagube, inclusiv, dar fără a se limita la acestea, pagube la nivelul proprietății cauzate de scurgerile de apă rezultate din utilizarea unui filtru de apă de o altă marcă. Frigiderele SAMSUNG sunt concepute pentru a fi utilizate NUMAI CU filtre de apă SAMSUNG.

Becul „Indicator filtru” vă anunță când este momentul să schimbați cartușul filtrului de apă.

Când becul indicator al filtrului devine roșu, este timpul să schimbați filtrul.

Pentru a vă da timp să obțineți un nou filtru, lumina se va aprinde chiar înainte de terminarea capacității filtrului curent.

Schimbarea filtrului la timp vă oferă apa cea mai proaspătă și curată din frigider.

Pentru modelul intern

1. Scoateți filtrul de apă din cutie și lipiți o etichetă indicatoare a lunii pe filtru, așa cum este prezentat.
2. Puneți o etichetă pe filtru care să indice o dată situată peste șase luni. De exemplu, dacă înlocuiți filtrul de apă în martie, lipiți eticheta „SEP” (septembrie) pe filtru pentru a vă aminti să-l înlocuiți în septembrie. Durata normală de utilizare a filtrului este 6 luni.

3. Apoi, scoateți capacul fix rotindu-l în sens antiorar.
4. Scoateți capacul de protecție al filtrului nou și îndepărtați filtrul vechi.
5. Poziționați și introduceți noul filtru în carcasa filtrului. Rotiți încet filtrul de apă, în sens orar, cu 90°, pentru a obține alinierea cu marcajul de pe capac și blocând filtrul în poziție. Asigurați-vă că indicatorul este aliniat la poziția „blocare”. Nu strângeți prea mult.

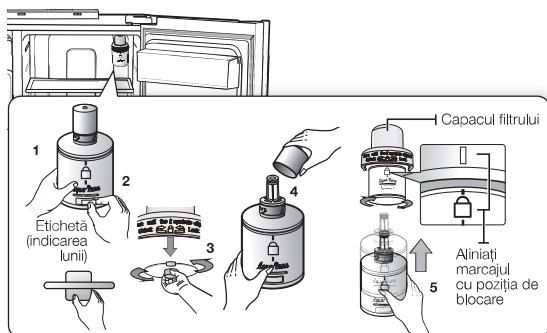

Pentru modelul exterior

1. Închideți alimentarea cu apă.
2. Rețineți direcția de curgere de pe filtru.
3. Introduceți tubul de alimentare cu apă pe partea de admisie a filtrului, până când se oprește.

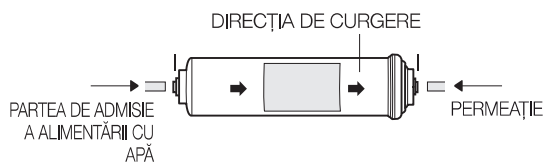

Notă : De asemenea, trebuie să vă asigurați că tăietura este pătrată și nu la un unghi oarecare, deoarece pot apărea scurgeri

4. După introducerea tubului, asamblați bine suportul. Suportul fixează tubul.

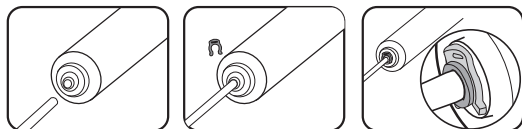

5. Deschideți apa și verificați dacă nu există scurgeri. Dacă există scurgeri, repetați pașii 1, 2, 3, 4. Dacă scurgerile persistă, opriți utilizarea și apelați la dealer.

6. După ce ați încheiat acest proces, țineți apăsat butonul Ice TYPE timp de 3 secunde pentru a reseta planificarea schimbării filtrului.
7. În final, lăsați să curgă 1 litru de apă din dozator, pe care o aruncați. Asigurați-vă că apa curge curată din nou, înainte de a bea.

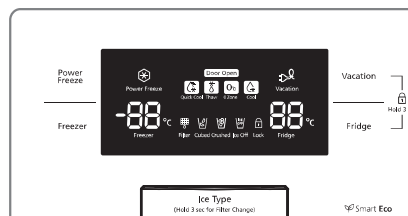

- Un cartuș de filtrare a apei nou-instalat poate produce împrășcarea rapidă și scurtă a apei din dozator. Acest lucru se datorează aerului care intră în conductă. N-ar trebuie să pună probleme la funcționare.

Cum se comandă filtre de înlocuire

Pentru a comanda mai multe cartușe pentru filtrul de apă, în apropiere, contactați dealerul autorizat Samsung.

- Filtrul intern - HAFIN2/EXP
- Filtrul extern - HAFEX/EXP

Depistarea defectiunilor

PROBLEMA	SOLUȚIA
Combina nu lucrează deloc sau nu răcește suficient.	<ul style="list-style-type: none"> • Verificați dacă ștecărul de alimentare este conectat corespunzător. • Controlul temperaturii de pe panoul de afișare este setat la temperatura corectă ? Încercați să setați la o temperatură mai joasă. • Combina se află în lumina directă a soarelui sau este amplasată lângă o sursă de căldură ? • Spatele aparatului este prea aproape de perete, împiedicând circulația aerului ?
Alimentele din frigider sunt înghețate.	<ul style="list-style-type: none"> • Controlul temperaturii de pe panoul de afișare este setat la temperatura corectă? Încercați să setați la o temperatură mai înaltă. • Temperatura din cameră este prea scăzută? • Ați pus alimente cu conținut ridicat de apă în zona cea mai rece a frigiderului ? Încercați să mutați aceste obiecte în corpul frigiderului, în loc de a le păstra în sertarul CoolSelect Zone™.
Se aud zgomote sau sunete anormale.	<ul style="list-style-type: none"> • Verificați dacă aparatul este orizontal și stabil. • Spatele aparatului este prea aproape de perete, împiedicând circulația aerului ? • Au căzut obiecte în spatele aparatului sau sub aparat ? • În interiorul aparatului se aude un ticăit. Acest sunet este normal și se produce când diferitele accesorii se contractă sau se dilată ca rezultat al variației temperaturii din interiorul combinei.
Colțurile din față și părțile laterale ale corpului sunt calde și apare condensul.	<ul style="list-style-type: none"> • O anumită căldură este normală deoarece în colțurile din față ale combinei sunt instalate dispozitive anti-condens pentru a preveni formarea condensului. • Este întredeschisă ușa combinei ? Se poate forma condens când lăsați ușa deschisă mai mult timp.
Gheața nu este dozată.	<ul style="list-style-type: none"> • Ați așteptat 12 ore de la instalarea conductei de alimentare cu apă înainte de a produce gheață ? • Conducta de apă este conectată și robinetul de izolare este deschis ? • Ați dezactivat manual funcția de producere a gheții ? Asigurați-vă că tipul de gheață este setat la gheață cuburi sau gheață zdrobită. • Există gheață blocată în unitatea de stocare ? • Temperatura congelatorului este prea ridicată ? Încercați să setați congelatorul la o temperatură mai joasă.
Auziți lichid curgând în combină.	<ul style="list-style-type: none"> • Acest lucru este normal. Zgomotul vine de la agentul de răcire lichid care circulă prin combină.
În aparat există un miros urât.	<ul style="list-style-type: none"> • S-a stricat un aliment ? • Asigurați-vă că alimentele cu miros puternic (peștele, de exemplu) sunt împachetate pentru a nu mai intra în contact cu aerul. • Curățați periodic congelatorul și aruncați alimentele stricate sau suspecte.
Se formează brumă pe pereții congelatorului.	<ul style="list-style-type: none"> • Gura de aerisire este blocată ? Eliminați blocajele pentru ca aerul să circule liber. • Lăsați spațiu suficient între alimentele stocate pentru ca aerul să circule în mod eficient. • Ușa congelatorului este complet închisă ?
Dozatorul de apă nu funcționează.	<ul style="list-style-type: none"> • Conducta de apă este conectată și robinetul de izolare este deschis ? • Conducta de alimentare cu apă este strivită sau răsucită ? Conductele trebuie să fie libere de orice obstrucție. • Rezervorul de apă este înghețat pentru că temperatura din frigider este prea joasă ? Alegeți, pe panoul afișajului principal, o setare mai ridicată pentru temperatură.

memo

Limitele de temperatură a mediului înconjurător

Acest frigider/congelator este conceput să funcționeze la temperaturi ale mediului înconjurător specificate de plăcuța indicatoare cu datele tehnice.

clasa	Symbol	Gama de temperaturi ale mediului (°C)
Temperată extinsă	SN	de la +10 la +32
Temperată	N	de la +16 la +32
Subtropicală	ST	de la +16 la +38
Tropicală	T	de la +16 la +43

 Temperaturile interne pot fi afectate de factori precum locul de amplasare a frigiderului/congelatorului, temperatura mediului înconjurător și frecvența deschiderii ușii. Potrivii temperatura după necesități pentru a compensa acești factori.

Cum se elimină corect acest produs

(Deșeuri de echipamente electrice și electronice)

Romanian



(Aplicabil în țări cu sisteme de colectare separate)

Acest simbol de pe produs, accesorii și documentație indică faptul că produsul și accesoriile sale electronice (încărcător, căști, cablu USB) nu trebuie eliminate împreună cu alte deșeuri menajere la finalul duratei lor de utilizare. Dat fiind că eliminarea necontrolată a deșeurilor poate dăuna mediului înconjurător sau sănătății umane, vă rugăm să separați aceste articole de alte tipuri de deșeuri și să le reciclați în mod responsabil, promovând astfel reutilizarea durabilă a resurselor materiale.

Utilizatorii casnici trebuie să-l contacteze pe distribuitorul care le-a vândut produsul sau să se intereseze la autoritățile locale unde și cum pot să ducă aceste articole pentru a fi reciclate în mod ecologic.

Utilizatorii comerciali trebuie să-și contacteze furnizorul și să consulte termenii și condițiile din contractul de achiziție. Acest produs și accesoriile sale electronice nu trebuie eliminate împreună cu alte deșeuri comerciale.

SAMSUNG

SAMSUNG Electronics Romania, Platinum Business and Convention Center, 172 - 176
Bucharest - Ploiesti Street, Building A, 5th floor, Sector 1, Zip code 013686, Bucharest,
Romania

Tel : 08008 SAMSUNG (08008 726 7864)

TOLL FREE No.

www.samsung.com

FAX : 3162 08151