

RO Instrucțiuni de folosire

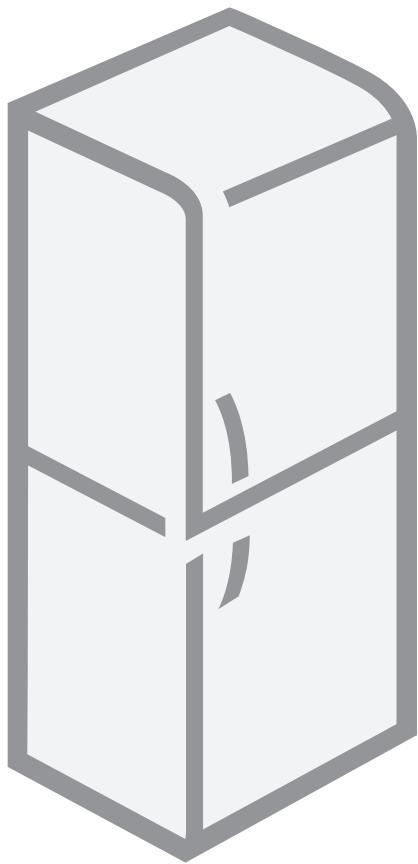

Combină frigorifică verticală

Combină frigorifică verticală

Vă mulțumim pentru achiziționarea produsului nostru și vă felicităm pentru alegerea făcută. Sperăm că vă va folosi mulți ani de acum înainte.

Aparatul este destinat exclusiv pentru uz casnic.

Combina frigorifică verticală (aici: produsu) lconstă în două părți: partea superioară este frigider și cea inferioară este congelator vertical.

Frigiderul se folosește la stocarea alimentelor proaspete la temperaturi de peste 0°C.

Congelatorul se folosește pentru congelarea alimentelor proaspete și la stocarea alimentelor congelate pentru perioade de până la un an.

Înainte de prima utilizare	3
Câteva sfaturi cu privire la modul de a economisi energie cu frigiderul sau congelatorul tău.....	4
Descrierea aparatului	5
Instalarea și conectarea	6
Schimbarea direcției ușii	8
Panoul de control – aparat cu reglări electrice.....	9
Panoul de control – aparat cu reglaj mecanic	14
Accesoriile frigiderului.....	17
Stocarea alimentelor in frigider.....	19
Depozitarea alimentelor în compartimentul	20
FreshZone	20
Congelarea și depozitarea alimentelor congelate ..	21
Decongelarea aparatului.....	23
Curățarea aparatului.....	24
Ghid în caz de probleme	25
Nivelul de zgomet.....	27

Înainte de prima utilizare

- Acest aparat poate fi utilizat de către copiii cu vârstă de peste 8 ani și de către persoane cu capacități fizice, senzoriale sau mentale reduse sau lipsite de experiență și de cunoștințe, dacă acestea au fost supravegheate sau pregătite în vederea utilizării aparatului în condiții de siguranță și dacă înțeleg riscurile asociate. Copiii nu se vor juca cu aparatul. Curățarea și întreținerea nu vor fi realizate de către copii nesupraveheați.
- Înainte de conectarea aparatului, citiți cu atenție aceste instrucțiuni. Aici veți găsi o descriere a aparatului, precum și instrucțiuni pentru a utiliza aparatul corect și în siguranță. Aceste instrucțiuni sunt pregătite pentru mai multe tipuri și modele, așa că veți putea întâlni și descrierea unor funcții și a unor componente pe care aparatul dvs. nu le are.
- Aceste instrucțiuni conțin de asemenea versiunea NO FROST a frigiderului, echipat cu un ventilator și cu opțiunea de decongelare automată.
- Îndepărtați folia care protejează aparatul la transport.
- Ambalajul conține materiale ecologice care pot fi reciclate, recondiționate sau aruncate, fără a constitui o amenințare pentru mediu.
- La colturile ușilor (în cazul electrocasnicelor autonome) sau în cazul electrocasnicelor incorporabile distanțatierele care se regasesc trebuie îndepărtate și înlocuite cu distanțierele atasate.
- Înainte de a conecta aparatul la priză, lăsați-l să stea drept timp de două ore. Astfel se reduce posibilitatea apariției unor defecțiuni în sistemul de răcire, ca urmare a transportului și manevrării.
- Aparatul trebuie conectat la priză în conformitate cu regulamentele și normele locale în vigoare.
- Aparatul nu trebuie folosit în aer liber
- Înainte de a curăța aparatul, sau înainte de a-i schimba becul, scoateți-l din priză.
- În cazul în care cablul de alimentare este deteriorat, chemați service-ul pentru a-l înlocui.
- În cazul în care nu veți folosi aparatul o perioadă mai lungă de timp, opriți aparatul de la buton, apoi scoateți-l din priză. Goliți aparatul, curățați interiorul și lăsați ușa larg deschisă.
- Pentru a proteja mediul înconjurător, vă rugăm ca atunci când nu mai aveți nevoie de aparat să îl duceți la o unitate de reciclare.
- Nu lăsați copii să se joace cu aparatul.
- Balamaua cu auto-închidere împinge ușa spre corpul aparatului și o închide. În același timp limitează unghiul de deschidere și împiedică deteriorarea elementelor adiacente.
- Plăcuța cu informații tehnice se află în interiorul aparatului.
- **Atenție:** Găurile de ventilare ale aparatului sau elementul încorporat trebuie să fie menținut curat și neobstrucționat.
- **Atenție:** Do Nu folosiți accesorii metalice când dezghețați frigiderul, cu excepția celor recomandate de către producător.
- **Atenție:** Pentru prevenirea poluării aveți grijă să nu deteliorați izolația sau tuburile de răcire de pe peretele din spate în timpul instalării, curățării sau îndepărtării aparatului.
- **Atenție:** Nu folosiți dispozitive electrice în interiorul aparatului cu excepția celor recomandate de către producător.



Simbolul de pe produs sau de pe ambalaj indică faptul că produsul nu trebuie aruncat împreună cu gunoiul menajer. Trebuie predat la punctul de colectare corespunzător pentru reciclarea echipamentelor electrice și electronice. Asigurându-vă că ați eliminat în mod corect produsul, ajutați la evitarea potențialelor consecințe negative pentru mediul înconjurător și pentru sănătatea persoanelor, consecințe care ar putea deriva din aruncarea necorespunzătoare a acestui produs. Pentru mai multe informații detaliate despre reciclarea acestui produs, vă rugăm să contactați biroul local, serviciul pentru eliminarea deșeurilor sau magazinul de la care l-ați achiziționat.

Câteva sfaturi cu privire la modul de a economisi energie cu frigiderul sau congelatorul tău

- Respectați instrucțiunile de instalare.
- Nu deschideți ușa aparatului mai frecvent decât este necesar.
- Ocazional verificați dacă aerul poate circula liber în spatele aparatului.
- Condensatorul montat pe peretele din spate al aparatul trebuie să fie păstrat mereu curat (vezi secțiunea "Curațarea aparatului").
- În cazul în care sigiliul (garnitura) este deteriorat sau slăbit, înlocuiți-l cât mai curând posibil.
- Păstrați alimentele în recipiente închise sau alte ambalaje corespunzătoare.
- Înainte de pune alimentele în frigider, lăsați-le să se răcească la temperatura camerei.
- Dezghețați alimentele congelate punându-le într-un compartiment din frigider.
- Scoateți/deschideți sertarele și ușa de la congelator, așa cum este descris în instrucțiuni, pentru a vă putea folosi de întreaga capacitate.
- Dezghețați congelatorul dumneavoastră atunci când stratul de gheață este de aproximativ 3-5 milimetri grosime pe suprafețele din interiorul congelatorului.
- Asigurați-vă că rafturile sunt distribuite uniform și ca mancarea este amenajată într-un mod în care să permită circulația liberă a aerului (țineți cont de aranjamentul alimentelor recomandat în instrucțiuni).
- Pentru aparatele dotate cu un ventilator, nu blocați fantele ventilatorului.

Descrierea aparatului

Echipamentul interior al aparatului va varia în funcție de model.

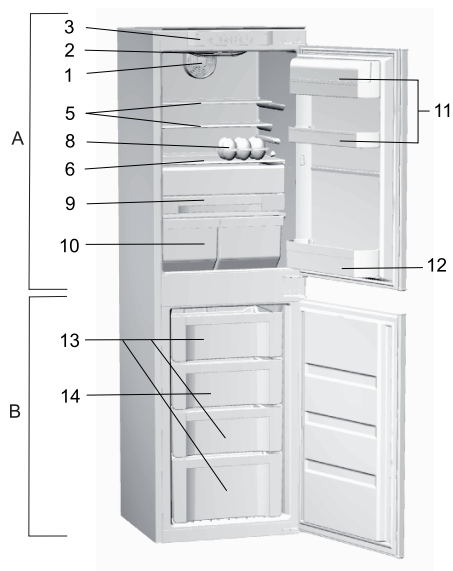
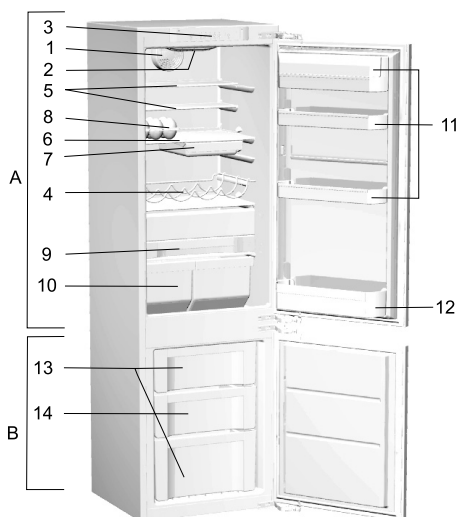
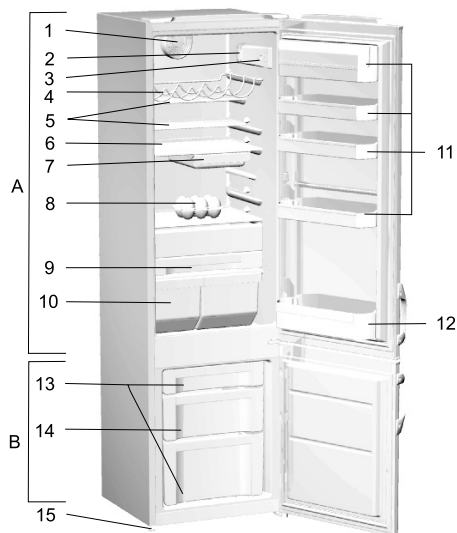

A Frigider

- 1** Ventilatorul
- 2** Lumină interioară
- 3** Panou de control
- 4** Suport orizontal pentru sticle
- 5** Raft ajustabil de sticlă
- 6** Raft mobil de sticlă (înălțime ajustabilă)
- 7** Tavă detașabilă
- 8** Suport pliant pentru ouă (închis – 6 ouă, deschis - 12 ouă)
- 9** Recipient FreshZone
- 10** Pecipient pentru legume
- 11** Peciente pentru ușa frigiderului (opțiuni: adânc, mic; acoperit sau neacoperit)
- 12** Raft pentru sticle cu protecție de siguranță

B Congelator

- 13** Compartiment de stocare
- 14** Compartiment de congelare
- 15** Picioare

Instalarea și conectarea

Selectarea locației

- Poziționați aparatul într-o încăpere curată și bine aerisită. Aparatul funcționează cel mai bine la temperaturile indicate în tabelul de mai jos. Clasa aparatului este indicată pe plăcuța cu indicații.

Clasă	Temperatura ambientului
SN (subnormal)	de la + 10°C până la +32°C
N (normal)	de la + 16°C până la +32°C
ST (subtropical)	de la + 16°C până la +38°C
T (tropical)	de la + 16°C până la +43°C

Poziționarea aparatului

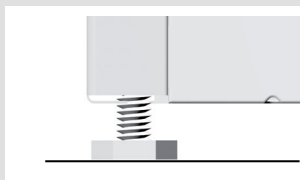

Poziționarea aparatului necesită două persoane pentru evitarea răniilor sau defectarea aparatului.

- Păziționați aparatul într-un loc drept și pe o bază solidă. Aparatul este echipat cu piciorușe reglabile în partea frontală, folosite la ridicarea aparatului (doar la unele modele).
- Evitați expunerea aparatului la lumină directă sau la surse de căldură. Dacă acest lucru nu este posibil, instalați o placă de izolare între aparat și sursa de căldură.
- Aparatul poate fi independent sau poate fi încorporat în mobila de bucătărie. Asigurați-vă că ați lăsat destul spațiu pentru răci-rea condensatorului (distanța până la perete trebuie să fie 200 cm²). Distanța până la cabinetul de sus trebuie să fie 5 cm. După instalare, priza de alimentare a aparatului trebuie să fie accesibilă!

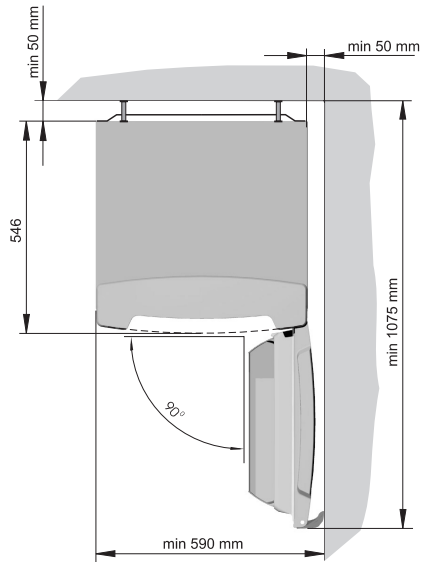

Atenție: atunci când instalați aparatele incorporabile în mobilierul special pentru produsele side-by-side, este recomandat să achiziționați și să instalați și kit-ul împotriva acumulării de condens. **Din motive de siguranță, kit-ul împotriva acumulării de condens trebuie instalat doar de un tehnician autorizat!**

Codul comenzii: 376078 (aparate mai înalte de 1,700 mm)

- Aparatul este echipat cu distanțatoare care trebuie montate pe colțurile superioare ale condensatorului. Acestea provin ca spatele aparatului să fie împins prea aproape de perete. Distanțatoarele sunt fabricate ținând cont de distanța dintre cabinet și condensator, astfel asigurați-vă că le-ați poziționat corect.
- Folosiți cablul de alimentare pentru a conecta aparatul la sursa de curent. Priza de perete trebuie echipată cu împământare. Voltajul și frecvența necesare sunt indicate pe tabelul relevant sau pe plăcuța aparatului.
- Conectarea principală și împământarea trebuie făcute în linie conform regulamentelor în vigoare.

Aparatul poate suporta variații de tensiune, dar acestea nu trebuie să depășească -6% până la +6%.



Conectarea la sursa de curent electric

Schimbarea direcției ușii

Aparat independent

Unelte necesare: Cheie No.8,șurubelniță,cuplu de torsiune 25

Înclinați aparatul pentru a putea deșuruba balamaua de jos și continuați dezasamblarea ca în figura 3. Apoi potriviți ansamblul pe partea opusă. Folosiți balamaua opusă atașată. Ușa trebuie să fie întredeschisă înainte ca balamaua mijlocie (superioară) să fie atașată.

Folosiți dopurile, care au fost scoase, pe partea opusă. Verificați închizătoarea ușii. Dacă nu se închide bine, desfaceți și întoarceți la 180°.

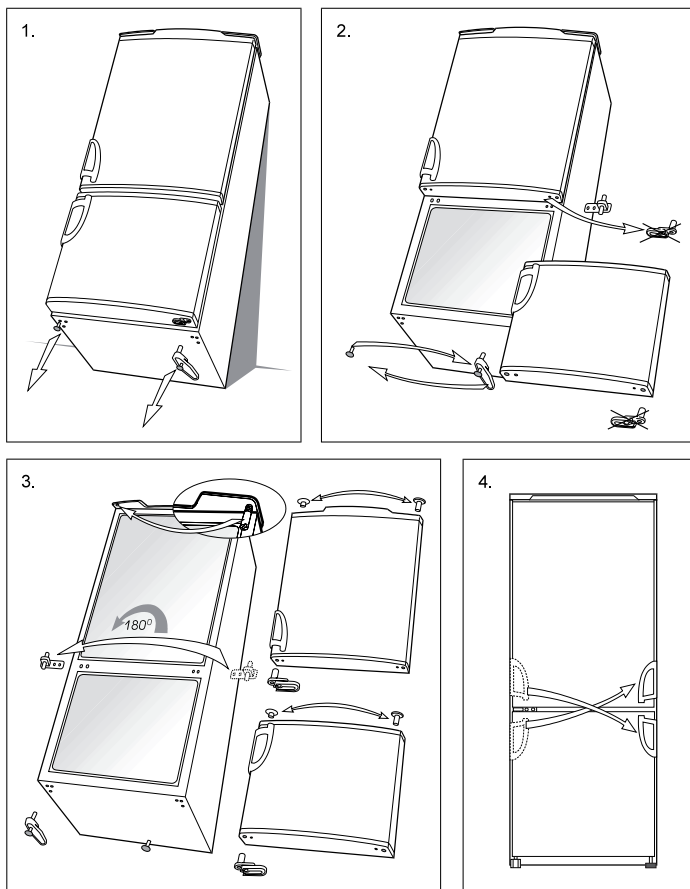

Panoul de control – aparat cu reglări electrice

UNITATEA DE CONTROL 1

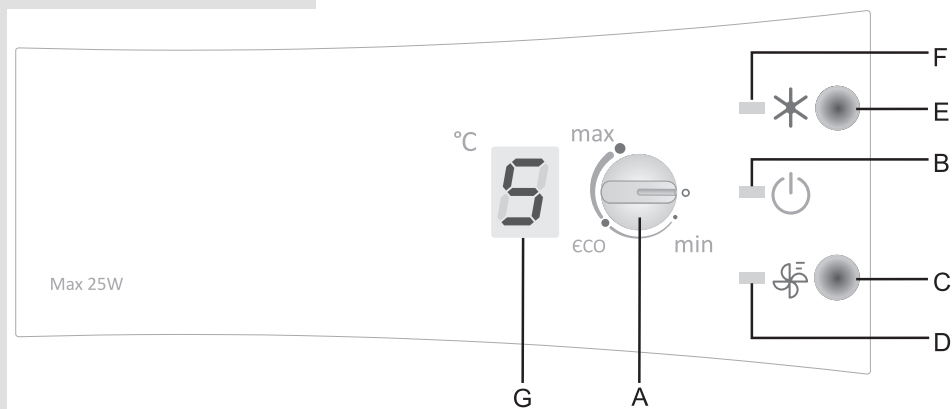

UNITATEA DE CONTROL 2

Sistemul No frost

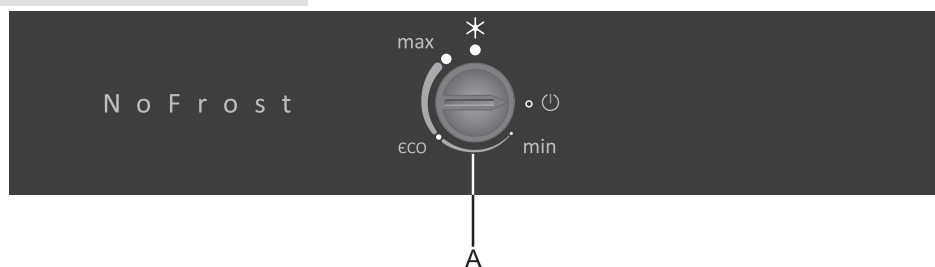

- A Configurarea temperaturii și buton pornit/ oprit**
- B Lumină de semnalizare:** aprinsă atunci când aparatul este în funcțiune
- C Tastă pentru amplificarea intensității ventilatorului**
- D Lumină de semnalizare:** aprinsă atunci când funcția de amplificare ventilator este activată
- E Tastă Congelare maximă**
- F Lumină de semnalizare:** aprinsă atunci când funcția de congelare maximă este activată
- G Afișaj digital temperatură frigider** indică temperatura din aparat în intervalul de la +1°C la +9°C

Comutarea aparatului pornit/ oprit

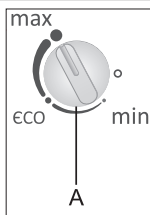

Porniți aparatul prin rotirea butonului **A** către poziția **max**. Pentru a opri aparatul, aliniați adâncitura de pe buton cu semnul  (aparatul este încă conectat la priză- încă mai există curent electric în aparat).

Configurarea temperaturii frigiderului

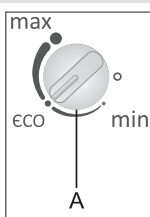

- Configurați temperatura dorită din frigider cu ajutorul butonului **A**. Temperatura poate fi configurată în intervalul de la **min**. la **max**.
- Setarea recomandată a termostatului este pe poziția **eco**.
- Dacă temperatura din încăperea în care se află aparatul este mai mică de 16°C sau dacă în congelator se află mai mult de 10 kg de alimente, vă recomandăm să setați termostatul pe poziția **max**. Ventilatorul va fi oprit. Acest lucru este necesar pentru a asigura o temperatură potrivită de scăzută în congelator pentru a permite depozitarea pe termen lung a alimentelor congelate.
- Dacă temperatura din casa dumneavoastră este mai ridicată decât cea normală, vă recomandăm să activați funcția de amplificare intensitate ventilator prin apăsarea tastei **C**.

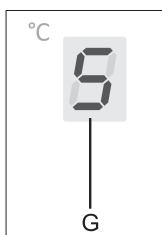

- În timpul schimbării setărilor, afișajul va clipi și un semnal acustic va indica fiecare schimbare a temperaturii setate. Când afișajul nu mai clipește, ultima setare este salvată în memorie.
- La pornirea aparatului, afișajul **G** va clipi timp de câteva secunde – pentru a arăta valoarea setată. Apoi, va fi afișată valoarea curentă sau maximă. În cazul acesteia din urmă, este afișată până ce temperatura din frigider scade sub respectiva valoare.

Activarea funcției de amplificare ventilator



- Apăsați tasta **C** pentru a activa funcția de amplificare intensitate ventilator (lumina de semnalizare **D** se va aprinde). Folosiți această funcție pentru a reduce condensarea (picături) de pe pereții interiori, diferențele de temperatură dintre anumite secțiuni ale aparatului, sau în cazul unei temperaturi mai mari în mediul înconjurător. Ventilatorul va funcționa numai dacă ușa frigiderului este închisă.

Funcția de congelare maximă

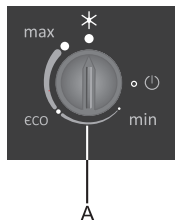

- Folosiți această setare după pornirea aparatului pentru prima oară, înainte de curățare, sau la introducerea unei cantități mari de alimente.

- Unitatea de control 1: Apăsăți tasta **E** (lumina de semnalizare **F** se va aprinde).

- Unitatea de control 2: cu butonul **A**, poziția (*) Setarea va fi oprită automat după aproximativ două zile.

Alarmă de avertizare în cazul în care ușa frigiderului este deschisă (Unitatea de control 1)

Dacă ușa frigiderului este deschisă mai mult de un minut, se va activa o alarmă acustică. Alarma se va dezactiva la închiderea ușii.

UNITATEA DE CONTROL 3

Valva și sistemul No frost appliance

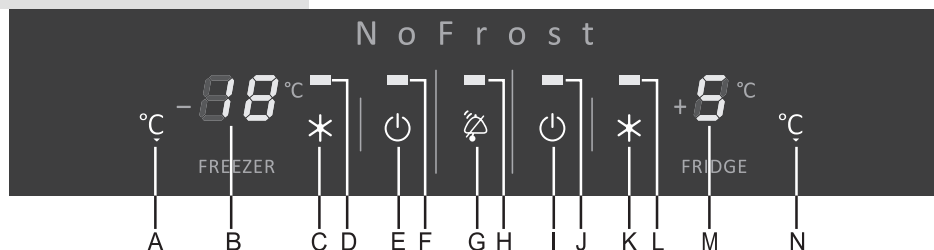

A Tastă temperatură congelator

B Afișaj digital temperatură congelator: afișează temperatura în intervalul de la -16°C la -24°C

C Tastă pornire/ oprire funcție congelare maximă

D Lumină de semnalizare: aprinsă când funcția de congelare maximă este activă

E Tastă pornire/ oprire aparat (frigider și congelator)

F Lumină de semnalizare: aprinsă când congelatorul se află în funcțiune

G Acoustic alarm acknowledgement and child lock on/off key

H Signal light: on when alarm is activated

I Tastă pornire/ oprire frigider

J Lumină de semnalizare: aprinsă când frigiderul se află în funcțiune

K Tastă pornire/ oprire funcție putere suplimentară de răcire

L Lumină de semnalizare: aprinsă când funcția putere suplimentară de răcire este activată

M Afișaj digital temperatură frigider: afișează temperatura în intervalul de la +1°C la +9°C

N Tastă temperatură frigider

Pornirea/oprirea aparatului

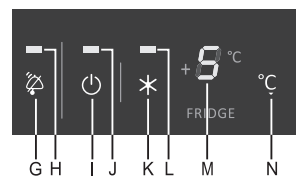
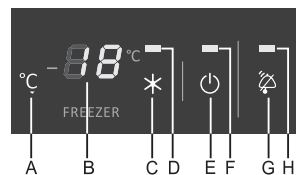

Ajustarea temperaturii

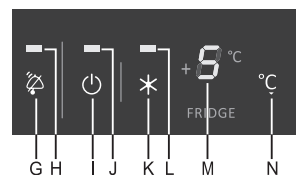

Alte setări

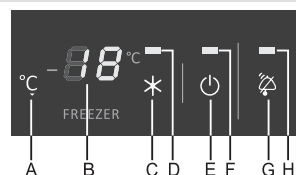

Pentru a porni aparatul pentru prima dată, conectați cablul la o priză de rețea. Afișajele vor indica o înșuruire de linii de dialog pentru a vă informa că frigiderul și congelatorul sunt oprite.

- Pentru a porni aparatul, apăsați tasta **E** și mențineți-o apăsată timp de 3 secunde. Frigiderul și congelatorul vor porni și luminile de semnalizare **F** și **J** se vor aprinde. Astfel, puteți opri frigiderul prin simpla apăsare a tastei **I** și menținerea acesteia apăsată timp de 3 secunde (lumina de semnalizare **J** se va stinge).
- Sunt afișate temperatura frigiderului de +9°C și temperatura congelatorului de 0°C. Aceste valori vor rămâne afișate până ce temperatura din fiecare compartiment scade sub aceste valori.
- Aparatul este setat implicit la temperatura recomandată a frigiderului, de +5°C și temperatura congelatorului de -18°C.

Interval temperatură frigider:	de la +1°C la +9°
Interval temperatură congelator:	-de la -16°C la -24°C + congelare maximă

- Ajustați temperatura din congelator cu ajutorul tastei **A** și temperatura din frigider cu ajutorul tastei **N**.
- La apăsarea uneia din tastele de ajustare a temperaturii, afișajul va începe să clipească și va fi afișată ultima setare.
- Pentru a ajusta temperatura, apăsați tasta relevantă. La fiecare apăsare a tastei, temperatura se modifică cu 1°C. În timpul ajustării setărilor, toate celelalte taste sunt dezactivate.
- La aproximativ 5 secunde de la eliberarea tastei (inactivitate), va fi memorată ultima temperatură setată. Va fi afișată temperatura curentă din frigider sau congelator.

Nemnal acustic continuu – alarmă de avertizare ușă deschisă la frigider

Dacă ușa frigiderului este deschisă mai mult de un minut, se activează un semnal acustic continuu și lumina de semnalizare **H** se va aprinde. Alarma acustică se va opri la închiderea ușii sau la confirmarea alarmei cu tasta **G**.

Alarmă acustică intermitentă – alarmă de avertizare temperatură ridicată în frigider/ congelator

Atunci când temperatura este prea ridicată, se va activa un semnal acustic intermitent și afișajul de temperatură va clipi.

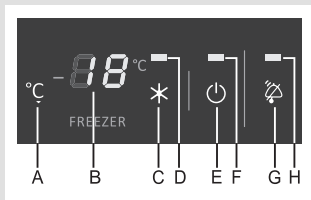

- Confirmați alarma acustică prin apăsarea tastei **G**. De îndată ce temperatura din congelator/ frigider scade la un nivel care nu mai reprezintă un pericol pentru alterarea alimentelor, lumina de semnalizare **H** se va stinge și afișajul va înceta să mai clipească.
- Dacă la 24 de ore de la confirmarea alarmei temperatura din congelator tot nu a ajuns la un nivel sigur, alarma acustică se va reactiva. Alarma se va stinge automat atunci când temperatura scade la un nivel care nu mai reprezintă un pericol de alterare a alimentelor. După pornirea aparatului pentru prima dată, există o întârziere de 24 de ore la activarea alarmei pentru a preveni activarea inutilă a acesteia.

Semnal acustic intermitent – alarmă de pană de curent

Dacă temperatura din frigider sau congelator crește prea mult ca rezultat al unei pene de curent, se va activa un semnal acustic intermitent, lumina de semnalizare **H** se va aprinde, iar temperatura curentă cea mai ridicată va fi indicată pe un display care clipește (pentru frigider, temperatura maximă este de 9°C).

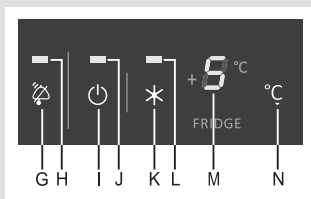

Putere suplimentară de răcire amplificare intensitate frigider)

Apăsați tasta **K** pentru a activa funcția de putere suplimentară de răcire (amplificare intensitate frigider). Lumina de semnalizare **L** se va aprinde. În acest caz, ventilatorul funcționează de asemenea, dar doar dacă ușa frigiderului este închisă. După șase ore, funcția este dezactivată și setările vor reveni la ultimele valori. **Această funcție are scopul de a răci rapid o cantitate mare de alimente.**

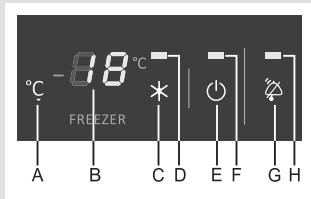

Funcție de congelare maximă

Apăsați tasta **C** pentru a activa funcția de congelare maximă (amplificare intensitate congelator). Lumina de semnalizare **D** se va aprinde. Funcția de congelare maximă va fi activată.

Dacă funcția nu este dezactivată manual, setarea este oprită automat la aproximativ două zile de la activare. Această funcție are scopul **de a congela rapid cantități mari de alimente**. În cazul unei pene de curent, procesul de congelare maximă este repornit. Folosiți această setare după pornirea aparatului pentru prima oară, înainte de curățare, sau la introducerea unei cantități mari de alimente.

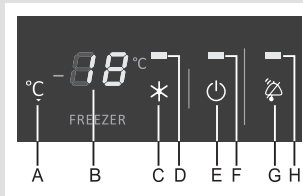

Funcție de siguranță pentru copii

Funcția integrată de siguranță pentru copii previne orice modificări nedorite sau accidentale la setări/ temperatură sau chiar oprirea aparatului. Activați/ dezactivați funcția de siguranță pentru copii prin apăsarea tastei **G** și menținerea acesteia apăsată timp de 3 secunde ('LL', respectiv 'L', va clipi pe afișaj timp de 3 secunde). La activarea funcției de siguranță pentru copii, este activă doar tasta de dezactivare a acestei funcții. Dacă se apasă orice altă tastă, afișajul va indica 'LL', respectiv 'L'.

Panoul de control – aparat cu reglaj mecanic

Model fără ventilator

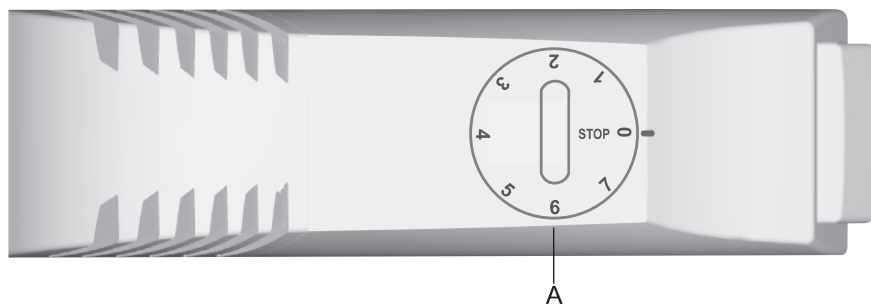

Model cu ventilator

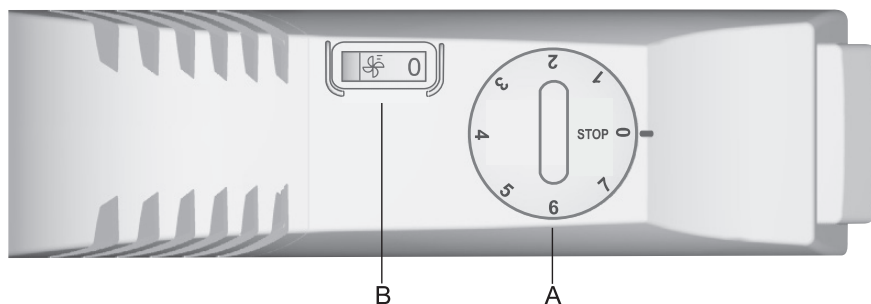

- A** Buton de reglare a temperaturii și buton on/off (pornire/oprire)
B Buton on/off (pornire/oprire a ventilatorului) (doar la unele modele)

Pornirea/Oprirea aparaturii

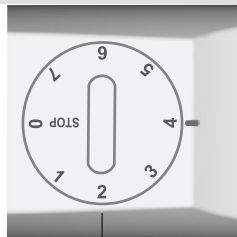

A

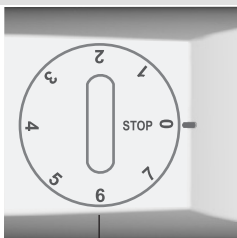

A

Pornire: rotiți butonul termostat în direcția acelor de ceasornic la poziția 7.

Oprire: rotiți butonul înapoi la poziția **STOP (0)**.

Reglarea temperaturii

- Atunci când temperatura mediului înconjurător este normală, se recomandă o setare la nivel mediu. Puteți opta pentru o temperatură mai ridicată sau mai scăzută în funcție de preferințele dumneavoastră prin setarea butonului termostatului.
- Setările aferente poziției 7 selectate prin buton, corespund unor temperaturi mai scăzute (mai reci). Temperatura din interiorul frigiderului poate scădea sub 0°C. Setările aferente poziției 1 au temperaturi mai ridicate (mai calde). Folosiți doar setările aferente poziției 7 atunci când doriți sau când este recomandat să folosiți o temperatură mai scăzută sau atunci când temperatura mediului înconjurător este sub 16°C.
- Orice schimbare a temperaturii ambientale afectează temperatura aparatului. De aceea, termostatului trebuie reglat corespunzător.
- Atunci când butonul termostat este reglat la poziția STOP (0), aparatul nu va funcționa (sistemul de răcire este oprit); cu toate acestea, aparatul este încă conectat la sursa de curent electric (o lumină va ilumina interiorul frigiderului atunci când ușa acestuia este deschisă).

Ventilatorul (doar la unele modele)

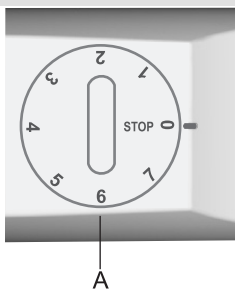
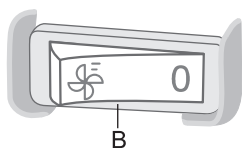
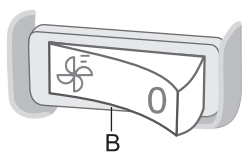

- Ventilatorul distribuie mai uniform aerul rece în frigider, grăbește procesul de răcire și reduce acumularea picăturilor de apă pe rafturile de depozitare. Funcționează doar când compresorul este în funcțiune.
- Se recomandă pornirea ventilatorului ca o funcție suplimentară în următoarele cazuri:
 - Atunci când temperatura ambientală a camerei a crescut (peste 30°C),
 - În caz de umiditate ridicată sau atunci când încep să se acumuleze picături de apă pe rafturi,
 - Atunci când introduceți cantități mai mari de alimente (răcire rapidă).

• Pornirea / Oprirea ventilatorului (On/Off)

ON (Pornire) =  Off (Oprire) = 0

Avertizare: Atunci când ventilatorul este pornit, consumul de energie electrică crește, iar temperatura din frigider scade. De aceea, se recomandă să resetați temperatura din interiorul aparatului.

Setările recomandate:

- atunci când ventilatorul este activat: poziția 1-4,
- atunci când aparatul funcționează fără ventilator: poziția 4-7.

Setarea temperaturii compartimentului frigiderului afectează de asemenea în mod indirect temperatura din compartimentul congelatorului.

Accesoriile frigiderului

(Echipamentul depinde de model)

Raftul

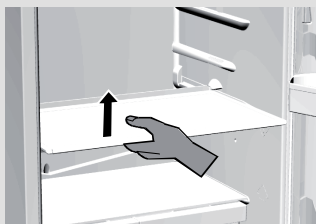

- Rafturile pot fi poziționate opțional pe ghidajele din interiorul aparatului. Pentru a îndepărta raftul, trageți cat va permite ghidajul, apoi ridicați puțin și scoateți-l afară. Alimentele ușor perisabile trebuie stocate în spatele aparatului- cele mai reci părți ale rafturilor.

Raft ajustabil de sticlă

Dacă aveți nevoie de spațiu pentru depozitarea obiectelor înalte (sticlă, borcane, etc)

În frigider puteți îndepărta partea din față a raftului, repositionați partea din față a raftului, și puteți optine spațiul dorit.

Raft orizontal pentru sticle

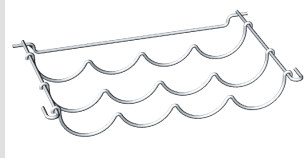

Este protejat împotriva alunecării.

Raftul poate fi tras afara doar dacă este gol. Ridicați partea din spate și trageți spre Dvs.

Raftul trebuie plasat în aparat în așa fel încât să permită închiderea ușii.

Capacitatea maximă este de 9 sticle de câte 0,75 l, sau 13 kg de masă totală.

Recipient pentru legume

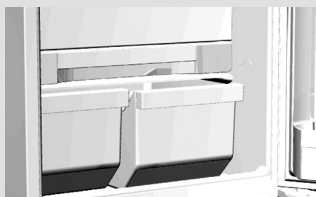

- Tava de sub raftul de sticlă de pe partea de jos a frigiderului se folosește la stocarea legumelor. Acesta reține nivelul potrivit de umiditate și previne uscarea.

Container unic

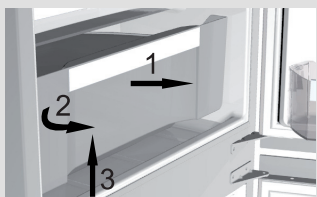

- Sertar cu extragere:
 - Trageți sertarul către dvs. (în direcția săgeții 1) – până la opritorul de pe ușă. Pe partea opusă, continuați să trageți sertarul în afara frigiderului (în direcția săgeții 2 – rotație), în timp ce ridicați sertarul (în direcția săgeții 3).

Marginea usii frigiderului

- Marginea ușii frigiderului consistă în diferite rafturi sau recipiente folosite la stocarea brânzii, untului, oualelor, iaurtului, și stocarea altor pachete mici, tuburi, conserve etc. Partea de jos a raftului se folosește la stocarea sticlelor.

Ventilatorul

- Ventilatorul fixat sub tavan sau ascuns în spatele frigiderului sau în interiorul congelatorului asigură distribuția egală a temperaturii și scade umezeala din recipiente.

Tava ajustabilă

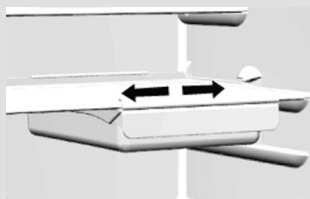

Tava este foarte folositoare pentru aperitive, brânză, etc ... Sertarul se trage prin ridicarea părții frontale și trăgând. Mănerul poate fi mișcat în lateral o dată cu sertarul.

Distribuirea recomandată a alimentelor

Compartimentele frigiderului:

- **secțiunea superioară:** conservele, painea, vinul, prăjituri, ...
- **secțiunea de mijloc:** produse folosite zilnic, semipreparate, deserturi, sucuri, beri, ...
- **secțiunea de jos:** carne, produse din carne, delicatese, ...
- **tava pentru alimente proaspete:** fructe proaspete, legume, salate, radacinoase, cartofi, ceapa, usturoi, roșii, fructe tropicale, napi ...

Compartimentele de pe marginea ușii frigiderului:

- **secțiunea superioară /de mijloc:** oua, unt, branza, ...
- **secțiunea inferioară:** bauturi, conserve, sticle, ...

Compartimentele congelatorului:

- congelare, stocarea alimentelor congelate (vezi secțiunea Congelare și stocarea alimentelor congelate).

Stocarea alimentelor în frigider

Precauții și sfaturi importante

- Folosirea corectă a aparatului, alimentele ambalate adecvat temperatura corectă și precauțiile de igienă au un impact substanțial asupra alimentelor stocate.
- A se respecta termenul de garanție de pe ambalaj.
- Alimentele care trebuie stocate în frigider trebuie ambalate corect pentru a preveni emisia de umezeală și mirosuri.
- Nu stocați alimente inflamabile, volative sau explozive.
- Băuturile alcoolice trebuie stocate în sticle bine închise în poziție verticală.
- Unele substanțe organice ca uleiurile volatile din coaja de lămâie sau portocală, pot cauza stricăciuni la contactul prelungit cu suprafețele de plastic.
- Mirosul neplăcut din frigider este un semn ca ceva din frigider este stricat sau că frigiderul trebuie curățat.
- Dacă plănuți o călătorie mai lungă, asigurați-vă că ați îndepărtat mâncarea foarte perisabilă de aparat, înainte de a pleca.

Perioade de depozitare

Perioada recomandată pentru păstrarea alimentelor proaspete în frigider

Aliment	Stocare
Ouă, marinate, carne afumată,	până la 10 zile
brânză	până la 10 zile
morcovi, etc...	până la 8 zile
unt	până la 7 zile
Dulciuri, fructe, mâncare gata preparată, carne crudă	până la 2 zile
fish, raw minced meat, seafood	până la 1zi

Depozitarea alimentelor în compartimentul FreshZone

Sertarul **FreshZone** permite depozitarea unei varietăți vaste de alimente proaspete pentru a fi păstrate mai mult timp decât în frigiderul tradițional. Alimentele rămân proaspete mai mult timp, păstrând aroma și substanțele nutritive.

Încetinește alterarea și pierderea în masă; prin urmare, fructele și legumele rămân proaspete și naturale mai mult timp.

For optimum performance, the drawer should be fully closed.

- Atunci când cumpărați alimente, asigurați-vă că sunt proaspete deoarece asta va determina calitatea lor, precum și durata pentru care pot fi păstrate în frigider.
- Depozitați alimentele în containere închise sau ambalaje adecvate pentru a preveni eliberarea sau absorbirea de mirosuri și umezeală.
- Scoateți alimentele din sertar cu 30-60 minute înainte de utilizare pentru a permite dezvoltarea aromei și gustului la temperatura camerei.
- Alimentele sensibile la temperaturi scăzute și care nu sunt adecvate pentru depozitare în sertarul FreshZone includ următoarele: ananas, avocado, banane, măsline, cartofi, vinete, castraveți, mazăre, ardei gras (capsicum), pepene, pepene galben, dovleac și bostănei, etc.
- Pentru a îndepărta sertarul:
 - îndepărtați sertarul pentru legume;
 - îndepărtați raftul de sticlă de deasupra și pe cel (la unele modele) de sub sertarul FRESH ZONE;
 - dacă este nevoie (la unele modele), îndepărtați ușa sertarului (1): deschideți și ținându-l în mijloc (așa cum se vede în figură), îndoiti ușor și trageți în sus, spre dumneavoastră, în același timp;
 - trageți sertarul până în poziția indicată în imagine (detaliul "A") rotiți-l în jos și îndepărtați-l.
 - Pentru a înlocui sertarul, citiți instrucțiunile.

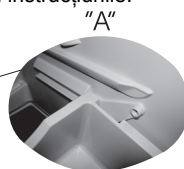
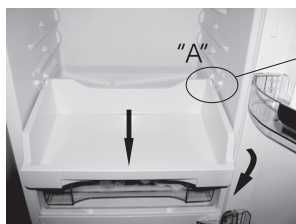

Congelarea și depozitarea alimentelor congelate

Procedura de stocare

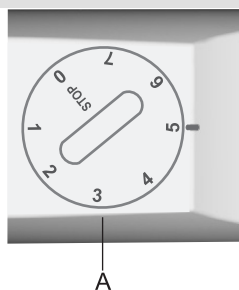
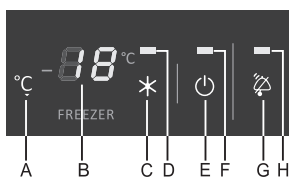
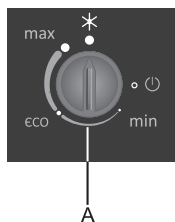
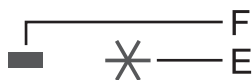

- Activați funcția de congelare rapidă apăsând butonul (C) pentru o funcționare continuă timp de 24 de ore înaintea congelării.
 - unitatea de control 1: folosiți tasta **E**,
 - unitatea de control 2: cu butonul **A**, poziția *****)
 - unitatea de comandă 3: folosiți tasta **C**.
 - reglare mecanică: poziția butonului între **4** și **6**.

La sfârșitul perioadei introduceți alimentele proaspete în compartimentul de congelare. Pachetele de alimente proaspete nu trebuie să le atingă pe cele deja congelate.

Asigurați modelele de frigider NO FROST cu destul spațiu Sub tavan pentru circulația aerului, pentru a evita depășirea spațiului maxim dedepozitare.

- După 24 de ore puteți muta alimentele în compartimentul de depozitare, și repetați procedura de congelare dacă este necesar. Muteți de asemenea muta sertarele și să depozitați alimentele direct pe dispozitivele de răcire. Nu îndepărtați sertarul inferior dacă aparatul dumneavoastră este NO FROST!
- Pentru a congela cantități mici de alimente (1-2 kg), activarea funcției de congelare rapidă nu este necesară.

Precauții și sfaturi pentru congelarea alimentelor proaspete

- Selectați cu atenție alimentele pe care doriți să le congelați; acestea trebuie să fie de calitate și adecvate congelării.
- Selectați ambalajele potrivite pentru fiecare tip de aliment.
- Ambalajul trebuie să fie bine închis pentru a preveni scurgerile și pierderea vitaminelor și nutrienților.
- Marcați alimentele precum urmează: tip și cantitate a alimentului și data încărcării.
- Este foarte important ca alimentele să fie congelate cât de repede posibil. Astfel recomandăm ca mărimea pachetelor să nu fie prea mare și să fie reci înainte de încărcare.
- Cantitatea de alimente proaspete care poate fi încărcată în congelator în 24 de ore este indicată pe plăcuța cu instrucțiuni (capacitate de congelare). În cazul în care cantitatea este prea mare, calitatea congelării este redusă ceea ce afectează calitatea alimentelor congelate.

Depozitarea alimentelor congelate industrial

Tempul de păstrare și temperatura recomandată pentru stocarea alimentelor congelate comercial este indicat pe ambalaj. Pentru păstrare și folosire luați în considerare instrucțiunile producătorului.

Când faceți cumpărături, aveți grijă și alegeți doar alimentele cu date complete și păstrate în frigider unde temperatura nu depășește -18°C .

Nu cumpărați alimente cu ambalajele acoperite de gheață. Acest lucru indică faptul că alimentele au fost decongelate cel puțin o dată.

Perioada de depozitare a alimentelor congelate

Perioada recomandată de stocare a alimentelor congelate

Aliment	Perioadă
Fructe	de la 10 la 12 luni
Legume	de la 8 la 10 luni
Vânat	de la 6 la 8 luni
Porc	de la 4 la 6 luni
Carne tocată	4 luni
Pâine, produse de panificație, pește slab	3 luni
Intestine	2 luni
Cârnați, pește gras	1 luni

Decongelarea alimentelor congelate

Alimentele parțial dezghețate sau decongelate trebuie consumate cât mai repede posibil. Aerul rece conservă alimentele dar nu distruge microorganismele care devin active imediat după decongelare și fac alimentele perisabile. Decongelarea parțială reduce valoarea nutritivă a alimentelor, în special a fructelor, legumelor și mâncării preparate.

Decongelarea aparatului

Decongelarea automată a frigiderului

Frigiderul nu necesită o procedură specială de decongelare, pentru că gheața depozitată pe interiorul peretelui din spate se decongelează automat. Gheața depozitată pe peretele din spate în timpul funcționării compresorului se decongelează când acesta se oprește,

Iar apa se scurge în recipientul situat deasupra compresorului și se evaporă. În cazul în care stratul de gheață format pe peretele interior posterior este mai mare (3-5 mm), gheața va trebui înlăturată manual

Decongelarea clasică a congelatorului

- Curățați congelatorul când stratul de gheață atinge 3-5 mm.
- 24 de ore înaintea activării funcției de decongelare rapidă pentru funcționarea continuă și congelarea alimentelor. Apoi scoateți alimentele din congelator.
- Opriți aparatul și scoateți cablul de alimentare din priză.
- Puneți o cârpă absorbantă sub aparat și schimbați-o periodic.
- Nu folosiți alte aparate electrice pentru decongelare – **PERICOL DE MOARTE!**
- Evitați folosirea de spray-uri pentru decongelare, pentru că pot provoca daune suprafețelor de plastic și sănătății.
- Curățați și uscați interiorul aparatului.
- Înaintea reîncărcării, porniți aparatul.

Decongelarea frigiderului NO FROST

- Decongelarea modelului de frigider NO FROST este complet automată. Apariția periodică a unor depozite de gheață, va dispărea după un timp.
- Acumularea de gheață sau înghețul în congelator poate fi un rezultat al utilizării necorespunzătoare a aparatului (deschiderea ușii prea des și / sau prea mult timp, ușa nu este bine închisă, etc). În acest caz, deconectați aparatul, scoateți alimentele din congelator și depozitați-le astfel încât să nu se decongeleze. Curățați și uscați interiorul congelator. Înainte de a reintroduce alimentele congelate în congelator, porniți aparatul și selectați funcția dorită.

Curățarea aparatului

Înainte de curățării aparatului, deconectați-l de la sursa de curent electric și scoateți cablul de alimentare din priză.

Protecția specială antibacteriană previne înmulțirea bacteriilor și menține interiorul curat și fără germeni.

Asigurați-vă că ați îndepărtat urmele de agenți de pe care i-ați folosit.

- Curățați exteriorul aparatului cu apă și detergent lichid.
- Nu folosiți agenți abrazivi pentru curățarea suprafețelor de plastic pentru a nu le dăuna.
- Suprafețele acoperite sau/și cele de aluminiu trebuie șterse cu o cârpă moale și cu detergenți pe bază de alcool, precum cei pentru sticlă.
- Spălați interiorul produsului cu detergent lichid și apă călduță cu puțin oțet.
- Recipientele, sertarele și rafturile decorative (metalice) nu pot fi spălate în mașina de spălat vase! Pot fi curățate cu o cârpă moale și detergent dizolvat. Nu le frecăți!

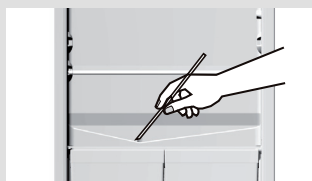

- Canalul de drenaj de sub panoul de răcire din spatele aparatului colectează apa, deci nu trebuie să fie înfundate (cu particule de mâncare de exemplu). Acestea trebuie verificate și curățate periodic (folosiți un pai de plastic).

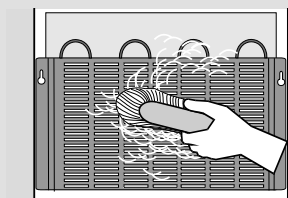

- Condensatorul trebuie de asemenea curățat de praf și impurități, astfel trebuie curățat periodic cu o perie sau cu aspiratorul.

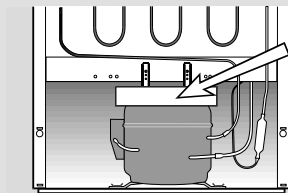

- Curățați și recipientul de scurgere de deasupra condensatorului. Dacă îl îndepărtați, aveți grijă să îl puneți la loc în aceeași poziție, perfect orizontal!

- Depozitele de gheață care depășesc 3-5 mm sporesc consumul de energie, trebuie astfel îndepărtate regulat (cu excepția modelelor NO FROST). Nu folosiți obiecte ascuțite, solvenți sau spraz-uri.
- Pomiți aparatul după curățare și umpleți-l cu alimente.

Ghid în caz de probleme

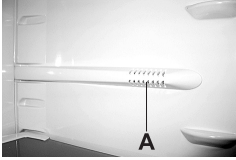
Eroare:	Cauză/Remediu
Aparatul nu funcționează după conectarea la curent electric:	<ul style="list-style-type: none"> • Verificați dacă priza are tensiune și dacă aparatul este pornit.
Sistemul de răcire funcționează neîncetat: 	<ul style="list-style-type: none"> • Temperatura ambientală este prea mare. • Deschiderea frecventă și prelungită a ușii. • Ușa nu este închisă bine. • Cantități excesive de alimente proaspete introduse o dată. • Sonda frigiderului (A) este înfundată. Mutați alimentele pentru a permite circulația aerului. • Verificați circulația aerului pentru răcirea suficientă a compresorului, curățați condensatorul.
Formări excesive de gheață pe pereții interiori ai frigiderului:	<ul style="list-style-type: none"> • Deschiderea frecventă și prelungită a ușii. • Introducerea de mâncăruri fierbinți. • Alimentele ating panoul din spate al frigiderului. • Închidere necorespunzătoare a ușii; curățați sau înlocuiți garnitura.
Acumulare de gheață sau înghețul în interiorul congelatorului poate fi un rezultat al următoarelor:	<ul style="list-style-type: none"> • Ușa a fost deschisă prea des sau nu s-a închis în timpul corespunzător. • Ușa nu este închisă corespunzător. • Sistemul de etanșare al ușii mai slab. • Dacă sigiliul este murdar sau deteriorat, curățați-l sau înlocuiți-l.
Scurgeri de apă din aparat:	<ul style="list-style-type: none"> • Tubul de drenare este înfundat, apa curge pe lângă recipient. • Curățați folosind un pai de plastic. • Desprindeți depozitele de gheață manual
Lumină de semnalizare intermitentă H : (numai congelator)	<ul style="list-style-type: none"> • Deschidere frecventă a ușii, ușa ținută deschisă prea mult timp. • Ușa neînchisă corespunzător (particule în garnitura de etanșare a ușii, ușă îndoită, garnitură avariata, etc...). • Pană de curent excesiv de îndelungată. • Cantitate excesivă de alimente proaspete introduse în același timp.
Deschidere dificilă a ușii:	<ul style="list-style-type: none"> • Dacă doriți să deschideți ușa imediat după ce ați închis-o, veți avea dificultăți. Motivul este că atunci când deschideți ușa, aerul cald pătrunde în aparat, iar atunci când se răcește, presiunea închide ușa. După câteva minute (5-10), ușa poate fi deschisă ușor.

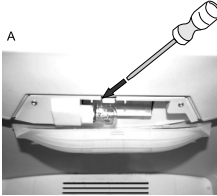
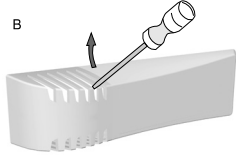
Eroare:	Cauză/Remediu
<p>Înlocuirea becului:</p> <p>A</p>  <p>B</p> 	<ul style="list-style-type: none"> • Înainte de înlocuirea becului se scoate aparatul din priză. A - Folosiți o șurubelniță și apăsați pe încuietoare (în direcția săgeții), îndepărtați capacul. B - Introduceți șurubelnița în crăpătură și scoateți capacul. Se înlocuiește becul cu unul nou (E14, max. 10 W). • Nu uitați ca becurile nu sunt materiale biodegradabile. • Becul și accesoriile de plastic sunt materiale consumabile, deci nu sunt incluse în service-ul asigurat în perioada de garanție! • Becurile folosite pentru acest aparat sunt destinate exclusiv uzului pentru aparatele electrocasnice. Ele nu pot fi folosite pentru iluminarea încăperilor.
<p>Lumina de semnalizare B clipește:</p>	<ul style="list-style-type: none"> • Dacă lumina de semnalizare B clipește, apălați la un tehnician.
<p>Cod de eroare afișat (numai la anumite modele):</p>	<ul style="list-style-type: none"> • Dacă litera E apare pe afișajul digital (numai la anumite modele), solicitați suport tehnic.

Dacă niciunul din motivele de mai sus nu se potrivește cu problema dumneavoastră, contactați cel mai apropiat centru de service și indicați tipul, modelul și numărul de serie menționat pe eticheta cu informațiile principale atașată pe interiorul aparatului.

Răcirea aparatelor de refrigerare-congelare este asigurată de sistemul de răcire cu compresor, un sistem care produce zgomot. Zgomotul este mai mare sau mai mic în funcție de locul unde este amplasat aparatul, modul în care este exploatat și cât de vechi este.

- **În timpul funcționării** compresorului se aude zgomotul lichidului. Când compresorul nu funcționează, se aude zgomotul curgerii agentului frigorific. Acestea sunt condiții normale de funcționare și zgomotele respective nu afectează în nici un fel durata de funcționare a aparatului.
- **La fiecare pornire a aparatului**, funcționarea compresorului și curgerea agentului frigorific pot face un zgomot mai mare, ceea ce nu înseamnă că ceva este în neregulă cu aparatul și nu afectează în nici un fel durata de funcționare a aparatului. Zgomotul se reduce treptat.

Uneori zgomotul este **mai mare și nefiresc**, ceea ce este neobișnuit pentru aparat. Acest zgomot este deseori rezultatul unei amplasări incorecte a aparatului:

- Aparatul trebuie amplasat și poziționat corespunzător pe o suprafață solidă.
- Aparatul nu trebuie să atingă perețele sau instalațiile de bucătărie din apropiere.
- Se verifică accesoriile din interiorul aparatului pentru a controla dacă sunt puse în poziție corectă; se verifică sticlele, cutiile de conserve sau alte recipiente care s-ar putea atinge unul de altul producând zgomot.

PRODUCĂTORUL ÎȘI REZERVĂ DREPTUL DE A MODIFICA
DATELE TEHNICE CARE NU SCHIMBĂ CONDIȚIILE DE
FUNCȚIONARE A APARATULUI.

Instrucțiunile pentru folosirea aparatului pot fi găsite și pe pagina noastră de internet www.gorenje.com / < <http://www.gorenje.com> />

COMBI 54

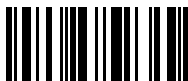

384282

ro (10-14)